

**CAFFETTIERA ELETTRICA
ELECTRIC MOKA COFFEE MAKER
MOKA ÉLECTRIQUE
ELEKTRISCHER ESPRESSOKOCHER
KOFFIE-APPARAAT
CAFETERA
CAFETEIRA**

**Ηλεκτρική καφετιέρα
ELEKTRISK KAFFEMASKINE
ELEKTRISK ESPRESSOBRYGGARE
ELEKTRISK KAFFEMASKIN
SÄHKÖKAHVINKIETIN
ЭЛЕКТРИЧЕСКАЯ КОФЕВАРКА
ELEKTRICKÝ MOKA KÁVOVAR
ELEKTRYCZNY EKSPRES DO KAWY
ELEKTROMOS KÁVÉFŐZŐ
ماكينة قهوة كهربائية**

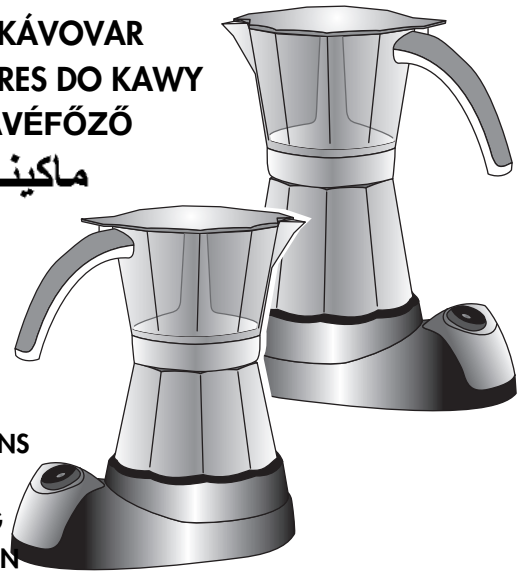

**ISTRUZIONI PER L'USO
OPERATING INSTRUCTIONS
MODE D'EMPLOI
BEDIENUNGSANLEITUNG
GEBRUIKSAANWIJZINGEN
INSTRUCCIONES PARA EL USO
INSTRUÇÕES
Οδηγίες χρήσης
BRUGSANVISNING
BRUKSANVISNING
BRUKSANVISNING
KÄYTTÖOHJEET
ИНСТРУКЦИИ ПО ЭКСПЛУАТАЦИИ
NÁVOD K POUŽITÍ
INSTRUKCJA OBSŁUGI
طريقة الإستعمال**

**PG
ME 10**

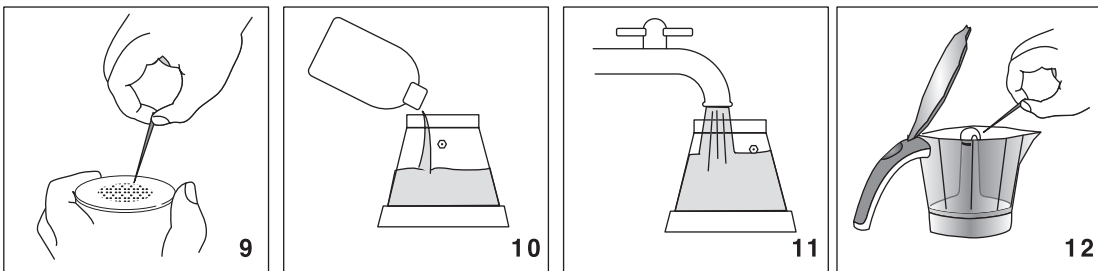
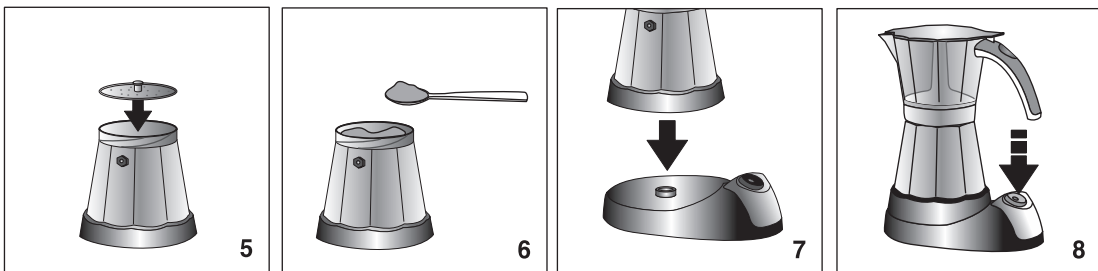
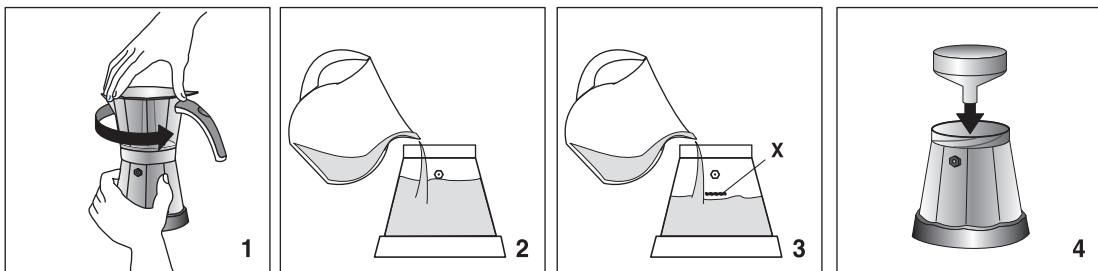

ELECTRICAL CONNECTION (UK ONLY)

- A) If your appliance comes fitted with a plug, it will incorporate a 13 Amp fuse. If it does not fit your socket, the plug should be cut off from the mains lead, and an appropriate plug fitted, as below.
WARNING: Very carefully dispose of the cut off plug after removing the fuse: do not insert in a 13 Amp socket elsewhere in the house as this could cause a shock hazard.
 With alternative plugs not incorporating a fuse, the circuit must be protected by a 15 Amp fuse.
 If the plug is a moulded-on type, the fuse cover must be re-fitted

when changing the fuse using a 13 Amp Asta approved fuse to BS 1362. In the event of losing the fuse cover, the plug must NOT be used until a replacement fuse cover can be obtained from your nearest electrical dealer. The colour of the correct replacement fuse cover is that as marked on the base of the plug.

- B) If your appliance is not fitted with a plug, please follow the instructions provided below:

**WARNING - THIS APPLIANCE MUST BE EARTHED
 IMPORTANT**

The wires in the mains lead are coloured in accordance with the following code:

Green and yellow:	Earth
Blue:	Neutral
Brown:	Live



The green and yellow wire must be connected to the terminal in the plug marked with the letter E or the earth symbol \perp or coloured green or green and yellow.

The blue wire must be connected to the terminal marked with the letter N or coloured black.

The brown wire must be connected to the terminal marked with the letter L or coloured red.

As the colours of the wires in the mains lead may not correspond with the coloured markings identifying the terminals in your plug, proceed as follows:

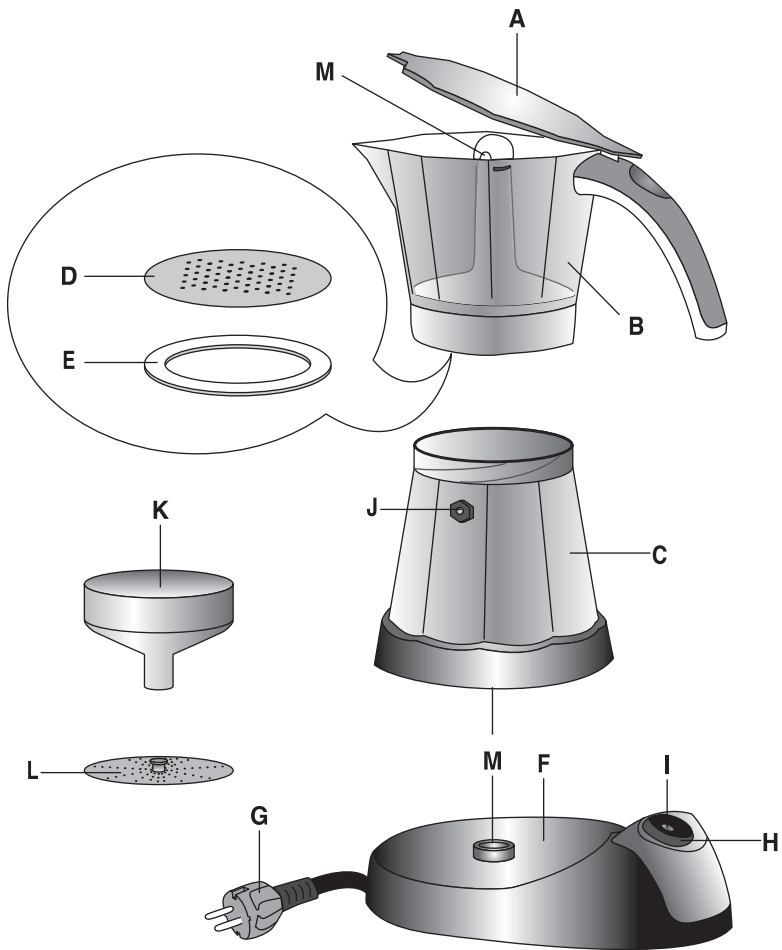

Leggere con attenzione questo libretto istruzioni prima di installare ed usare l'apparecchio. Solo così potrete ottenere i migliori risultati e la massima sicurezza d'uso.

DESCRIZIONE DELL'APPARECCHIO

La seguente terminologia sarà continuamente usata nelle pagine successive.

- A. Coperchio caraffa
- B. Caraffa
- C. Caldaia
- D. Filtro a disco
- E. Guarnizione
- F. Base di appoggio
- G. Cavo di alimentazione
- H. Interruttore acceso/spento
- I. Lampada spia
- J. Valvola di sicurezza
- K. Filtro a imbuto
- L. Disco adattatore per metà caffettiera
- M. Feritoie erogatore
- N. Connettore

AVVERTENZA DI SICUREZZA

- Questa macchina è costruita per "fare il caffè". Non utilizzare mai altri estratti, polveri di cacao, camomille, altri infusi o solubili: potrebbero otturare i fori del filtro.
- **Durante la pulizia, non immergere mai la base di appoggio e la caldaia nell'acqua: è un apparecchio elettrico.**
- Fare attenzione a non scottarvi con getti d'acqua o di vapore o con un uso improprio dell'apparecchio.
- Durante l'uso non toccare le superfici calde dell'apparecchio. Utilizzare i tasti o manici.
- Dopo aver tolto l'imballaggio, assicurarsi dell'integrità dell'apparecchio. In caso di dubbio, non utilizzare l'apparecchio e rivolgersi a personale professionalmente qualificato.
- Gli elementi dell'imballaggio (sacchetti di plastica, polistirolo espanso, ecc.) non devono essere lasciati alla portata dei bambini in quanto potenziali fonti di pericolo.
- Quest'apparecchio deve essere impiegato solo per uso domestico. Ogni altro uso è da considerarsi improprio e quindi pericoloso.
- Il costruttore non può essere considerato responsabile per eventuali danni derivanti da usi impropri, erronei ed irragionevoli.
- La caffettiera deve essere fatta funzionare esclusivamente collegata alla rete elettrica e non deve essere

mai fatta funzionare su fornelli o piani di cottura accesi.

- Non toccare mai l'apparecchio con mani o piedi bagnati o umidi.
- Non permettere mai che l'apparecchio sia usato senza sorveglianza da bambini o da incapaci.
- Assicurarsi che i bambini non giochino con l'apparecchio.
- Per garantire la sicurezza dell'apparecchio assicurarsi del corretto funzionamento della valvola di sicurezza. Nel caso di danneggiamento o dubbi sospendere l'uso e rivolgersi ad un centro assistenza autorizzato dal costruttore. Qualsiasi intervento sulla valvola deve essere effettuato da personale autorizzato dal costruttore.
- In caso di guasto o di cattivo funzionamento dell'apparecchio, spegnerlo e non manometterlo. Per eventuali riparazioni, rivolgersi solamente ad un Centro di Assistenza Tecnica autorizzato dal costruttore e richiedere l'utilizzo di ricambi originali. Il mancato rispetto di quanto sopra può compromettere la sicurezza dell'apparecchio.
- Il cavo d'alimentazione di quest'apparecchio non deve essere mai sostituito dall'utente in quanto la sostituzione richiede l'impiego d'utensili speciali. In caso di danneggiamento del cavo, o per la sua sostituzione, rivolgersi esclusivamente ad un Centro d'Assistenza autorizzato dal costruttore in modo da prevenire ogni rischio.

INSTALLAZIONE

- Posizionare l'apparecchio sopra un piano di lavoro lontano da rubinetti dell'acqua e lavelli.
- Verificare che la tensione della rete elettrica corrisponda a quella indicata nella targa dati dell'apparecchio. Collegare l'apparecchio solo ad una presa di corrente avente una portata minima di 6 A e dotata d'efficiente messa a terra. Il costruttore non può essere considerato responsabile per eventuali incidenti causati dalla mancanza di messa a terra dell'impianto.
- In caso di incompatibilità tra la presa e la spina dell'apparecchio, fare sostituire la presa con altra di tipo adatto, da personale qualificato.

AVVERTENZE PER IL CORRETTO SMALTIMENTO DEL PRODOTTO AI SENSI DELLA DIRETTIVA EUROPEA 2002/96/EC.



Alla fine della sua vita utile il prodotto non deve essere smaltito insieme ai rifiuti urbani. Può essere consegnato presso gli appositi centri di raccolta differenziata predisposti dalle amministrazioni comunali, oppure presso i rivenditori che forniscono questo servizio. Smaltire separatamente un elettrodomestico consente di evitare possibili conseguenze negative per l'ambiente e per la salute derivanti da un suo smaltimento inadeguato e permette di recuperare i materiali di cui è composto al fine di ottenere un importante risparmio di energia e di risorse. Per rimarcare l'obbligo di smaltire separatamente gli elettrodomestici, sul prodotto è riportato il marchio del contenitore di spazzatura mobile barrato.

COME PREPARARE IL CAFFÈ

- 1) Assicurarsi che la caffettiera sia fredda e svitarla tenendo la caldaia con una mano e con l'altra ruotare il raccoglitore in senso antiorario (fig. 1).
- 2) Togliere il filtro a imbuto e, se si desidera preparare l'intera caffettiera, riempire la caldaia con acqua fresca fino a raggiungere la valvola di sicurezza (visibile all'interno della caldaia) senza superarla (fig. 2).

Se, invece, si desidera preparare metà caffettiera, riempire di acqua la caldaia fino al segno circolare sotto la valvola di sicurezza (fig. 3 - X).

CONSIGLIO: si consiglia di utilizzare acqua fresca e leggera. Le acque salmastre o ricche di calcare affievoliscono il sapore.

IMPORTANTE: non utilizzare la macchina da caffè senza acqua nella caldaia oppure con acqua calda per fare più in fretta.

- 3) Inserire il filtro ad imbuto nella caldaia (fig. 4). Se si desidera preparare metà caffettiera, inserire anche il disco adattatore (L) nel filtro ad imbuto (fig. 5).
- 4) Riempire il filtro ad imbuto di caffè macinato senza pressarlo (fig. 6). Riempirlo un po' alla volta per evitare che il caffè macinato trabocchi.
- 5) Distribuire uniformemente il caffè macinato e togliere l'eventuale eccedenza di caffè dal bordo del filtro.

IMPORTANTE: Utilizzare caffè macinato di buona qualità, di macinatura media e confezionato per moka. Non utilizzare la caffettiera con caffè d'orzo.

- 6) Avvitare la caffettiera con decisione, ma senza esagerare, tenendo la caldaia con una mano e con l'altra ruotare il raccoglitore in senso orario evitando di fare leva sul manico.

IMPORTANTE: per evitare pericolosi spruzzi di acqua bollente, non fare mai funzionare la caffettiera se il filtro a disco (D) non è correttamente inserito.

- 7) Appoggiare la caffettiera sulla base (fig. 7). Chiudere il coperchio.
- 8) Premere l'interruttore acceso/spento (fig. 8). La lampada spia indica che la caffettiera è in funzione.
- 9) Il caffè inizierà a fuoriuscire dopo qualche minuto.
- 10) Quando l'infusione è completata, rimescolare il caffè prima di servirlo per uniformare la

corposità.

CONSIGLIO: per ottenere caffè caldo si raccomanda di mantenere la stessa quantità di acqua sulla caldaia come indicato al punto 2..

Nel caso si metta una quantità minore d'acqua tenere per alcuni minuti la caffettiera sulla base.

IMPORTANTE: la prima volta che si usa la caffettiera, è necessario lavare tutti gli accessori ed i circuiti interni solo con acqua calda e fare alcuni caffè a perdere.

FUNZIONE KEEP-WARM (MANTENIMENTO DELLA TEMPERATURA)

Una volta terminata l'infusione, inizia la funzione keep warm (mantenimento della temperatura) e la caffettiera, se non è tolta dalla base, continua a riscaldare il caffè per circa mezz'ora, dopodiché si spegne automaticamente.

Il dispositivo è automaticamente disabilitato, quando si toglie la caffettiera dalla base di appoggio.

Ogni qualvolta si ripone la caffettiera sulla base si può ripremere l'interruttore acceso/spento per mantenere in caldo il caffè per un'altra mezz'ora.

Terminata l'infusione, si può disabilitare la funzione keep warm spegnendo l'apparecchio con l'interruttore keep warm.

PULIZIA E MANUTENZIONE

- Prima di procedere alle operazioni di pulizia, attendere che la caffettiera sia ben raffreddata dopo l'uso.
- Pulire periodicamente la valvola di sicurezza con un panno umido.
- Periodicamente assicurarsi che le feritoie sotto il coperchietto dell'erogatore non siano ostruite. Pulirle aiutandosi con uno spillo (fig. 12).
- Col tempo guarnizione ed imbuto invecchiano: quando presentano segni d'usura o deterioramento, devono essere sostituite. Utilizzare guarnizione ed imbuto acquistabili presso i centri assistenza tecnica autorizzati o comunque uguali a quelle date in dotazione.
- Di tanto in tanto, controllare che i forellini del filtro a disco non siano ostruiti altrimenti pulirli con l'aiuto di uno spillo (fig. 9).
- **NON LAVARE LA CAFFETTIERA IN LAVASTOVIGLIE.**
- Per la pulizia della caldaia e della base di appoggio, non usare solventi o detergenti abrasivi. È sufficiente pulirle con una spugna,

facendo attenzione che l'acqua non penetri nel connettore.

Nota: quando si toglie il filtro a disco per operazioni di pulizia (vedi fig. 9) o per sostituzione della guarnizione, ricordarsi poi (prima di utilizzare la caffettiera) di re-inserirlo correttamente per evitare pericolosi spruzzi di acqua calda.

Non risciacquare mai la caldaia sotto il rubinetto e non immergere mai nell'acqua.

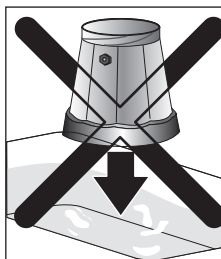
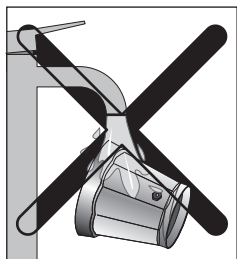

DECALCIFICAZIONE

Può verificarsi nel tempo che, dopo numerosi caffè, nel fondo della caldaia si formi uno strato di calcare; questo può rendere il tempo di percolazione molto più lungo. Per ovviare a questo inconveniente è necessario ogni tanto eliminare questo strato di calcare effettuando una decalcificazione. Utilizzare i prodotti specifici per la decalcificazione delle macchine da caffè reperibili in commercio (es. acido citrico).

Per la decalcificazione procedere nel seguente modo:

1. Assicurarsi che la caffettiera sia fredda e svitarla (fig. 1).
2. Riempire la caldaia con il prodotto decalcificante (fig. 10) e attendere mezz'ora.

L'operazione deve essere fatta con la caldaia a freddo e NON inserita nella base.

3. Trascorsa mezz'ora svuotare la caldaia ed assicurarsi di aver tolto il calcare dal fondo, poi risciacquare l'interno della caldaia. **Non immergere la caldaia in acqua.**
4. Fare almeno 3 caffè a perdere.

Il costruttore declina ogni responsabilità dal malfunzionamento nel caso in cui non sia stata eseguita l'operazione descritta.

PROBLEMI DI FUNZIONAMENTO

PROBLEMA	CAUSE PROBABILI	SOLUZIONE
Il caffè non esce	Mancanza acqua in caldaia	Riempire la caldaia con acqua fresca
Il caffè impiega molto tempo prima di fuoriuscire	Il caffè utilizzato non è del tipo giusto	Utilizzare caffè macinato espressamente per moka
	Il filtro a disco è ostruito	Pulire il filtro a disco come indicato nel paragrafo "Pulizia e manutenzione"
	Il caffè è stato pressato	Non pressare il caffè macinato
Nel fondo interno della caldaia si è formato del calcare		Eseguire la decalcificazione come indicato nel capitolo "DECALCIFICAZIONE"
Il caffè esce dai bordi della caldaia	Il filtro a disco è ostruito	Pulire il filtro a disco come indicato nel paragrafo "Pulizia e manutenzione"
	La caraffa non è stata avvitata bene alla caldaia.	Avvitare con decisione
	La guarnizione è bruciata o lacerata	Sostituire la guarnizione.

ENGLISH

Carefully read this instruction booklet before installing and using the appliance. This is the only way to ensure the best results and maximum safety for the user.

DESCRIPTION OF THE APPLIANCE

The following terminology will be used repeatedly on the following pages.

- A. Pitcher lid
- B. Carafe
- C. Boiler
- D. Disk filter
- E. Gasket
- F. Support base
- G. Power cable
- H. On/off switch
- I. Pilot light
- J. Safety valve
- K. Funnel filter
- L. Half pot adapter disk
- M. Coffee slits
- N. Electrical connector

SAFETY WARNINGS

- This machine has been manufactured to “make coffee”. Never use other extracts, cocoa powder, camomile, other infusions or soluble substances: these may block the holes in the filter.
- **During cleaning, never immerse the base and the boiler in water: this is an electrical appliance.**
- Be careful to avoid being scalded by spraying water or steam or due to the improper use of the appliance.
- When using the appliance do not touch the hot surfaces. Use the buttons or handles.
- After having removed the packaging, check that the appliance is in tact. If in doubt, do not use the appliance and contact a professionally qualified person.
- The parts of the packaging (plastic bags, polystyrene foam, etc.) not must be left within the reach of children, as they are potential sources of danger.
- This appliance must only be used for household purposes. All other uses are considered improper and as a result dangerous.
- The manufacturer declines all liability for any damage deriving from improper, erroneous and unreasonable use of the appliance.
- The appliance must work only connected to a power outlet; never use it directly on flames.

- Never touch the appliance with wet or damp hands or feet.
- Never allow the appliance to be used without supervision by children or incapable persons.
- Make sure that children do not play with the appliance.
- To guarantee the safety of the appliance, make sure the safety valve is working properly. If it is damaged or you are in doubt, do not use. Contact a technical service centre authorised by the manufacturer. All operations involving the valve must be performed by personnel authorised by the manufacturer.
- In the event of faults or malfunctioning of the appliance, switch it off and not tamper with it. For any repairs, only contact service centres that are authorised by the manufacturer and insist on the use of original spare parts. Failure to observe the above warnings may compromise the safety of the appliance.
- The power cable for this appliance must not be replaced by the user, in that this operation requires the use of special tools. In the event of damage, only contact a service centre authorised by the manufacturer so as to avoid any risks.

INSTALLATION

- Place the appliance on a bench away from water taps and sinks.
- Check that the voltage of the mains power supply corresponds to the value indicated on the appliance’s rating plate. Only connect the appliance to a power outlet with a minimum rating of 6A that is properly earthed. The manufacturer declines all liability for any accidents caused if the system is not correctly earthed.
- If the power outlet does not match the plug on the appliance, have the outlet replaced with a suitable type by qualified personnel.

IMPORTANT INFORMATION FOR CORRECT DISPOSAL OF THE PRODUCT IN ACCORDANCE WITH EC DIRECTIVE 2002/96/EC.



At the end of its working life, the product must not be disposed of as urban waste.

It must be taken to a special local authority differentiated waste collection centre or to a dealer providing this service.

Disposing of a household appliance separately avoids possible negative consequences for the environment and health deriving from inappropriate disposal and enables the constituent materials to be recovered to obtain significant savings in energy and resources. As a reminder of the need to dispose of household appliances separately, the product is marked with a crossed-out wheeled dustbin.

HOW TO PREPARE THE COFFEE

- 1) Check that the coffee maker is cold, and then unscrew it by holding the boiler with one hand and turning the pitcher anticlockwise with the other (Fig. 1).
- 2) Remove the funnel filter and, to prepare a full pot of coffee, fill the boiler with fresh water until reaching the safety valve (visible inside the boiler), without exceeding it (Fig. 2).

On the other hand, to prepare half a pot of coffee maker, fill the boiler with water to the circular mark under the safety valve (Fig. 3 - X).

TIP: use fresh and soft water. Salty or hard water will weaken the flavour.

IMPORTANT: do not use the coffee maker without water in the boiler or alternatively using hot water for faster operation.

- 3) Insert the funnel filter in the boiler (Fig. 4). When preparing half a pot, also place the adapter disk (L) into the funnel filter (Fig. 5).
- 4) Fill the funnel filter with ground coffee, without pressing it (Fig. 6). Fill it a little at a time to prevent spilling the ground coffee.
- 5) Distribute the ground coffee uniformly and remove any excess coffee from the edge of the filter.

IMPORTANT: Use good quality, medium-ground coffee, for Moka coffee makers. Do not use to make barley coffee.

- 6) Tighten the coffee maker securely, without exaggerating, holding the boiler with one hand and turning the pitcher clockwise with the other, without pushing on the handle.

IMPORTANT: to avoid dangerous splashes of boiling water, never use the coffee maker unless the disk filter (D) is correctly in position.

- 7) Rest the coffee maker on the base (Fig. 7). Close the lid.
- 8) Press the on/off switch (Fig. 8).
The pilot light indicates that the coffee maker is on.
- 9) The coffee will start to be released after a few minutes.
- 10) When the coffee has brewed, stir the coffee for uniformity before serving it.
When preparing just half a pot, the coffee maker should be left on the base for around 5 minutes after brewing, to allow it to reach the ideal temperature.
- 11) When the coffee has brewed, the "keep warm" function will start and the coffee maker

will continue to keep the coffee warm for around half an hour. After this period the coffee maker will switch off automatically.

IMPORTANT: the first time that the coffee maker is used, all the accessories and the internal circuits should be washed with hot water. Then make a few batches of coffee to throw away.

KEEP-WARM FUNCTION

Once infusion is completed, the keep warm function begins and, unless removed from the base, the coffee maker continues warming the coffee for about half an hour. It then goes off automatically.

The device is automatically deactivated when the coffee maker is removed from the base.

When you put the coffee maker back on the base, press the on/off button again to keep the coffee warm for another half hour.

After infusion, the keep warm function can be deactivated by turning the appliance off using the on/off switch.

CLEANING AND MAINTENANCE

- Before cleaning the appliance, wait until it has cooled down after use.
- Clean the safety valve regularly with a damp cloth.
- Check regularly to make sure the coffee slits are not blocked. Clean them with a pin (fig. 12).
- After a period of time, the funnel and gasket age. Replace if there are signs of wear or deterioration. **Use only gaskets and funnels available from authorised technical service centres or identical to the originals provided.**
- Every so often check that the holes in the disk filter are not blocked. If necessary, clean using a pin (fig. 9).
- **DO NOT WASH THE COFFEE MAKER IN THE DISHWASHER.**
- When cleaning the outside of the boiler and support base do not use solvents or abrasive detergents. Cleaning with a damp cloth is sufficient, making sure water does not penetrate the connector.

NB: when you remove the disk filter for cleaning or to replace the gasket, remember to replace it correctly before using the coffee maker to avoid dangerous splashes of hot water.

Never rinse the boiler under the tap water and never immerse it in water.

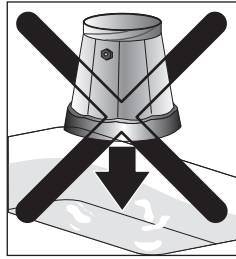
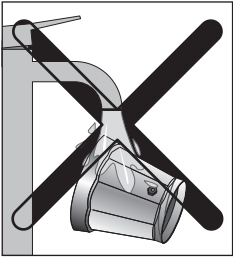

DESCALING

Over time, after making a large number of coffees, a layer of lime scale may form on the bottom of the boiler. This may make percolation times excessively long.

To prevent this, the layer of lime scale must be removed regularly by descaling.

Use commercially available products specifically for descaling coffee machines (citric acid for example).

To descale, proceed as follows:

1. Make sure the coffee maker is cold and unscrew (fig. 1).
2. Fill the boiler with the descaler (fig. 10) and wait half an hour.
Make sure the boiler is cold and NOT in place on the base.
3. After half an hour, empty the boiler and make sure the scale has gone from the bottom. Then rinse the inside of the boiler. Do not immerse the boiler in water.
4. Make at least three coffees and throw away.
Failure to descale the coffee maker as described absolves the manufacturer from all liability for malfunction.

TROUBLESHOOTING

PROBLEM	PROBABLE CAUSES	SOLUTION
No coffee is released	No water in the boiler	Fill the boiler with fresh water
The coffee takes a long time to be released	The coffee used is not the right type	Use ground coffee expressly for Moka coffee makers
	The disk filter is blocked	Clean the disk filter as described in the paragraph "Cleaning and maintenance"
	The coffee has been pressed	Do not press the ground coffee
	Lime scale has formed on the bottom of the boiler.	Clean as described in the section "DESCALING"
Coffee leaks from the edges of the boiler	The disk filter is blocked	Clean the disk filter as described in the paragraph "Cleaning and maintenance"
	The carafe is not screwed tightly	Screw on tightly
	The gasket is burned or torn	Replace the gasket.

FRANÇAIS

Lisez attentivement ce mode d'emploi avant d'installer et d'utiliser votre appareil. Vous pourrez ainsi en tirer les meilleurs résultats et l'utiliser en toute sécurité.

DESCRIPTION DE L'APPAREIL

Les termes suivants seront utilisés dans la suite de la notice

- A. couvercle du compartiment supérieur
- B. Verseuse
- C. Chaudière
- D. Disque filtre
- E. Joint
- F. Base d'appui
- G. Cordon d'alimentation
- H. Interrupteur marche/arrêt
- I. Lampe témoin
- J. Valve de sécurité
- K. Filtre entonnoir
- L. Disque adaptateur pour demi-cafétière
- M. Fentes sortie café
- N. Connecteur électrique

CONSIGNES DE SÉCURITÉ

- Cette machine est fabriquée pour 'faire du café'. Ne jamais utiliser d'autres extraits, poudre de cacao, camomille, autres infusions ou produits solubles : ils pourraient boucher le filtre.
- **Ne plongez jamais la base d'appui ni la chaudière de l'appareil dans l'eau : c'est un appareil électrique !**
- Attention aux brûlures causées par les jets d'eau chaude ou de vapeur ou par un usage impropre de l'appareil !
- Éviter de toucher les surfaces chaudes de l'appareil. Utiliser les poignées et les manches.
- Après avoir déballé l'appareil, s'assurer qu'il est en bon état. En cas de doute, ne pas utiliser l'appareil et contacter un technicien qualifié.
- Les emballages de cet appareil (sacs en plastique, polystyrène expansé, etc.) peuvent être dangereux. Ne pas les laisser à la portée des enfants !
- Cet appareil ne doit être utilisé que pour un usage domestique. Toute autre utilisation est jugée impropre et, par conséquent, dangereuse.
- Le fabricant ne peut être tenu pour responsable d'éventuels dégâts découlant d'usages impropres, erronés et irraisonnés.
- L'appareil doit fonctionner seulement branché à

une prise électrique; ne jamais le faire fonctionner directement sur flammes.

- Ne jamais toucher l'appareil les mains ou les pieds mouillés ou humides.
- Ne jamais laisser les enfants ni les personnes incapes se servir de l'appareil sans surveillance.
- Ne pas laisser les enfants jouer avec l'appareil.
- Si l'appareil tombe en panne ou s'il fonctionne mal, l'arrêter et ne plus y toucher.
- Pour garantir la sécurité de votre appareil, assurez-vous que la valve de sécurité fonctionne correctement. En cas de dommage ou si vous avez des doutes, arrêtez l'appareil et adressez-vous à un centre de service agréé par le fabricant. Toute intervention sur la valve de sécurité doit être confiée à une personne agréée par le fabricant. Pour toute réparation, s'adresser à un Centre après-vente agréé par le Fabricant et exiger des pièces détachées d'origine. L'inobservation de ces règles risque de compromettre la sécurité de l'appareil.
- Le cordon d'alimentation de cet appareil ne doit jamais être remplacé par l'utilisateur car cette opération exige des outils spéciaux. Si le cordon est abîmé ou doit être remplacé, s'adresser exclusivement à un Centre de Service Après-vente agréé par le fabricant afin d'éviter tout risque.

INSTALLATION

- Placez l'appareil sur un plan de travail éloigné des robinets d'eau et des éviers.
- Vérifiez si la tension du secteur correspond à celle indiquée sur la plaque signalétique de l'appareil. Branchez l'appareil exclusivement sur une prise de courant présentant une intensité minimale de 6 A et munie d'une terre efficace. Le fabricant décline toute responsabilité en cas d'accidents causés par l'absence de mise à la terre.
- En cas d'incompatibilité entre la prise de courant et la fiche de l'appareil, appelez un électricien pour qu'il remplace la prise.

AVERTISSEMENTS POUR L'ÉLIMINATION CORRECTE DU PRODUIT AUX TERMES DE LA DIRECTIVE EUROPÉENNE 2002/96/EC.



Au terme de son utilisation, le produit ne doit pas être éliminé avec les déchets urbains.

Le produit doit être remis à l'un des centres de collecte sélective prévus par l'administration communale ou auprès des revendeurs assurant ce service.

Éliminer séparément un appareil électroménager permet d'éviter les retombées négatives pour l'environnement et la santé dérivant d'une élimination incorrecte, et permet de récupérer les matériaux qui le composent dans le but d'une économie importante en termes d'énergie et de ressources. Pour rappeler l'obligation d'éliminer séparément les appareils électroménagers, le produit porte le symbole d'un caisson à ordures barré.

COMMENT PRÉPARER LE CAFÉ

- 1) Assurez-vous que la cafetière est froide. Tenez le bas d'une main et, de l'autre, dévissez le haut (fig. 1).
- 2) Retirez le filtre entonnoir et, pour préparer une cafetière entière, remplissez la chaudière d'eau fraîche jusqu'à la valve de sécurité (à l'intérieur de la chaudière) sans la dépasser (fig. 2).

Pour préparer, en revanche, une demi-cafétière remplissez la chaudière jusqu'au signe rond sous la valve de sécurité (fig. 3 - X).

CONSEIL : *utilisez de l'eau fraîche et légère. Les eaux saumâtres ou très dures enlèvent du goût au café.*

IMPORTANT : *évit*ez d'utiliser la cafetière sans eau ou avec de l'eau chaude pour aller plus vite.

- 3) Introduisez le filtre entonnoir dans la chaudière (fig. 4). Pour préparer une demi-cafétière, introduisez également l'adaptateur (L) dans le filtre entonnoir (fig. 5).
- 4) Remplissez le filtre entonnoir de mouture, sans tasser (fig. 6) et peu à peu pour que la mouture ne déborde pas.
- 5) Répartissez la mouture uniformément dans le filtre et éliminez du bord l'éventuel excédent.

IMPORTANT : *utilisez de la mouture de bonne qualité, moyennement fine et spéciale moka. N'utilisez pas la cafetière avec du café d'orge.*

- 6) Vissez la cafetière à bloc sans exagérer, en tenant la chaudière d'une main et en tournant le compartiment supérieur dans le sens des aiguilles d'une montre, sans faire levier sur le manche.

IMPORTANT : *afin d'éviter les éclaboussures d'eau bouillante, ne faites jamais marcher la cafetière si le disque filtre (D) n'est pas correctement monté.*

- 7) Posez la cafetière sur la base (fig. 7). Fermez le couvercle.
- 8) Appuyez sur l'interrupteur marche/arrêt (fig. 8). Le témoin (I) indique que la cafetière est en marche
- 9) Le café commencera à sortir au bout de quelques minutes.
- 10) Quand le café est prêt, mélangez-le avant de le servir pour uniformiser sa densité.
Si vous préparez seulement une demi-cafétière, il est conseillé de laisser la moka sur sa base environ 5 minutes pour obtenir une température idéale.
- 11) Quand le café a fini de passer, la fonction 'keep warm' démarre (maintien de la température) et la cafetière chauffe encore le café pendant une demi-heure environ, après quoi

elle s'arrête automatiquement.

IMPORTANT : *lors de la première mise en service de la cafetière, lavez tous les accessoires et les circuits intérieurs à l'eau chaude et préparez plusieurs cafés que vous jetterez.*

FONCTION MAINTIEN AU CHAUD

L'infusion étant terminée, la fonction keep warm (maintien de la température) démarre. Si la cafetière n'est pas retirée de sa base, elle continuera de chauffer le café pendant environ une demi-heure, avant de s'arrêter automatiquement. Le dispositif est désactivé automatiquement dès que la cafetière quitte sa base d'appui. Chaque fois que vous reposez la cafetière sur son socle, vous pouvez appuyer sur l'interrupteur marche/arrêt pour garder le café au chaud pendant une demi-heure.

L'infusion étant terminée, vous pouvez arrêter l'appareil au moyen de l'interrupteur marche/arrêt pour désactiver la fonction keep warm.

NETTOYAGE ET ENTRETIEN

- Avant de procéder au nettoyage, laissez refroidir la cafetière.
- Nettoyez périodiquement la valve de sécurité avec un chiffon humide
- Assurez-vous périodiquement que les fentes de sortie café ne sont pas bouchées. Nettoyez-les éventuellement avec une épingle (fig. 12).
- L'entonnoir et le joint s'usent avec le temps : dès qu'ils présentent des signes d'usure ou de détérioration, remplacez-les.
- Utilisez les entonnoirs et les joints en vente dans les centres de service agréés et en tout cas identiques aux originaux fournis avec l'appareil.
- Contrôlez de temps en temps les trous du disque filtre et s'ils sont obturés, débouchez-les avec une épingle (fig. 9).
- Évitez de passer votre cafetière au lave-vaisselle
- Pour nettoyer l'extérieur de la chaudière et la base d'appui, évitez les solvants et les détergents abrasifs. Utilisez simplement un linge humide et veillez à ce que l'eau ne pénètre pas dans le connecteur.

Le fabricant décline toute responsabilité en cas de mauvais fonctionnement si l'opération susmentionnée n'a pas été effectuée.

Remarque : si vous retirez le disque filtre pour nettoyer la machine ou remplacer le joint, n'oubliez pas (avant d'utiliser à nouveau la cafetière)

de le remettre correctement en place afin d'éviter les éclaboussures d'eau chaude.

Remarque : quand vous retirez le disque filtre pour effectuer un nettoyage ou remplacer le joint, n'oubliez pas (avant d'utiliser la cafetière) de le repositionner correctement afin d'éviter les éclaboussures d'eau chaude.

Ne jamais rincer la chaudière sous l'eau courant et ne pas la plonger dans l'eau.

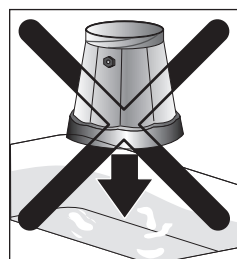
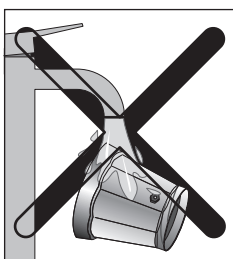

DÉTARTRAGE

Après de nombreux cafés, il se peut que le fond de la chaudière s'entarte et que le temps de percolation soit beaucoup plus long.

Pour résoudre ce problème, il faut effectuer de temps en temps un détartrage.

Utilisez des produits spécifiques pour détartrer les machines à café (par exemple de l'acide citrique) en vente dans le commerce.

Pour le détartrage, procédez de la façon suivante:

1. Assurez-vous que la cafetière est froide et dévissez-la (fig. 1).
2. Remplissez la chaudière de détartrant (fig. 10) et attendez une demi-heure. Pour effectuer cette opération, la chaudière doit être froide et HORS de sa base.
3. Au bout d'une demi-heure, videz la chaudière et assurez-vous que le fond est détartré, puis rincez la chaudière l'intérieur. N'immergez pas la chaudière dans l'eau.
4. Faites au moins 3 cafés que vous jetterez.

Le fabricant décline toute responsabilité en cas de mauvais fonctionnement si l'opération susmentionnée n'a pas été effectuée.

PROBLÈMES DE FONCTIONNEMENT

PROBLÈME	CAUSES PROBABLES	SOLUTION
Le café ne sort pas	Manque d'eau dans la chaudière	Remplissez la chaudière d'eau fraîche
Le café est très long à sortir	La mouture utilisée ne va pas Le disque filtre est bouché La mouture a été tassée Il s'est formé du tartre dans le fond de la chaudière	Utilisez de la mouture spéciale moka Nettoyer le disque filtre de la manière indiquée au paragraphe "Nettoyage et entretien" Ne pas tasser la mouture Effectuez le nettoyage comme l'indique le chapitre "DÉTARTRAGE"
Le café coule des bords de la chaudière	Le disque filtre est bouché La verseuse n'est pas bien vissée. Le joint est déchiré ou il a brûlé	Remplacer le joint. Vissez franchement Remplacez le joint.

DEUTSCH

Lesen Sie vor Installation und Gebrauch des Gerätes die vorliegende Bedienungsanleitung aufmerksam durch. Sie erzielen dadurch optimale Ergebnisse und höchste Betriebssicherheit.

BESCHREIBUNG DES GERÄTES

Die folgende Terminologie gilt für alle darauf folgenden Seiten.

- A. Deckel des Oberteils
- B. Kanne
- C. Wasserbehälter
- D. Scheibensieb
- E. Dichtung
- F. Untersatz
- G. Netzkabel
- H. EIN/AUS-Taste
- I. Kontrolllampe
- J. Sicherheitsventil
- K. Trichtersieb
- L. Zwischenscheibe für halbe Espressokochermenge
- M. Trichtersieb
- N. Steckverbinder

SICHERHEITSHINWEISE

- Diese Maschine ist für die Zubereitung von Kaffee ausgelegt. Verwenden Sie niemals andere Extrakte, Kakaopulver, Kamillentee bzw. andere Tees: Diese könnten die Löcher des Filters verstopfen.
- **Während der Reinigung niemals den Untersatz und den Wasserbehälter in Wasser eintauchen: Es handelt sich um ein Elektrogerät.**
- Passen Sie auf, sich nicht durch Wasser – bzw. Dampfspritzer oder durch unsachgemäßen Gebrauch des Gerätes zu verbrennen.
- Während des Gebrauchs der Maschine das Berühren aller heißen Stellen vermeiden. Benutzen Sie die entsprechenden Tasten oder Henkel.
- Überzeugen Sie sich nach dem Auspacken, dass das Gerät keine Beschädigungen aufweist. Im Zweifelsfall das Gerät auf keinen Fall verwenden und sich an einen Fachmann wenden.
- Das Verpackungsmaterial (Plastikbeutel, Polystyrolschaum, usw.) nicht in Reichweite von Kindern lassen, da dies eine Gefahrenquelle darstellt.
- Dieses Gerät darf ausschließlich als Haushaltsgerät verwendet werden. Jeder andere zweckentfremdete Gebrauch ist daher gefährlich.
- Der Hersteller kann für eventuelle Schäden, die durch einen zweckentfremdeten, unsachgemäßen oder unvernünftigen Gebrauch verursacht werden, nicht haftbar gemacht werden.
- Um das Gerät zu verwerten, muß es ausschließlich an eine Steckdose angeschlossen sein. Das Gerät niemals mit angezündete Herden oder Kochplatten verwerten.
- Das Gerät niemals mit feuchten oder nassen Händen bzw. Füßen berühren.

- Das Gerät darf niemals unbeaufsichtigt von Kindern oder Personen, die mit dem Betrieb desselben nicht vertraut sind, gebraucht werden.
- Achten Sie darauf, dass die Kinder nicht an dem Gerät herumspielen.
- Bei Defekten oder Betriebsstörungen des Gerätes, dieses ausschalten und nicht versuchen es selbst zu reparieren.
- Zur Gewährleistung der Sicherheit des Gerätes, bitte sicherstellen, dass das Sicherheitsventil einwandfrei funktioniert. Bei Beschädigungen bzw. Zweifeln, das Gerät nicht gebrauchen und sich an eine vom Hersteller autorisierte Kundendienststelle wenden. Jeder Eingriff am Ventil darf nur von einer vom Hersteller autorisierten Fachkraft vorgenommen werden. Wenden Sie sich für eventuelle Reparaturen ausschließlich an vom Hersteller autorisierte Kundendienststellen und verlangen Sie stets den Gebrauch von Original-Ersatzteilen. Die Nichtbeachtung der o.g. Sicherheitshinweise kann die Sicherheit des Geräts beeinträchtigen.
- Das Netzkabel dieses Geräts darf niemals vom Benutzer selbst ausgewechselt werden, da hierzu Spezialwerkzeug erforderlich ist. Wenn das Kabel repariert oder ausgewechselt werden muss, wenden Sie sich ausschließlich an eine vom Hersteller autorisierte Kundendienststelle, um jedes Risiko auszuschließen.

INSTALLATION

- Stellen Sie das Gerät auf eine Arbeitsfläche entfernt von Wasserhähnen oder Spülbecken.
- Vergewissern Sie sich, dass die Netzspannung mit der auf dem Typenschild des Gerätes angegebenen Spannung übereinstimmt. Schließen Sie das Gerät nur an eine vorschriftsmäßig geerdete Steckdose mit einer Mindestleistung von 6 A an. Der Hersteller haftet nicht für eventuelle Unfälle, die durch die nicht vorhandene Erdung der Anlage verursacht werden.
- Sollte die Steckdose nicht für den Stecker Ihres Gerätes geeignet sein, lassen Sie diese von einem Fachmann auswechseln.

WICHTIGER HINWEIS FÜR DIE KORREKTE ENTSORGUNG DES PRODUKTS IN ÜBEREINSTIMMUNG MIT DER EG-RICHTLINIE 2002/96/EG.



Am Ende seiner Nutzzeit darf das Produkt NICHT zusammen mit dem Siedlungsabfall beseitigt werden. Es kann zu den eigens von den städtischen Behörden eingerichteten Sammelstellen oder zu den Fachhändlern, die einen Rücknahmeservice anbieten, gebracht werden. Die getrennte Entsorgung eines Haushaltsgerätes vermeidet mögliche negative Auswirkungen auf die Umwelt und die menschliche Gesundheit, die durch eine nicht vorschriftsmäßige Entsorgung bedingt sind. Zudem ermöglicht wird die Wiederverwertung der Materialien, aus denen sich das Gerät zusammensetzt, was wiederum eine bedeutende Einsparung an Energie und Ressourcen mit sich bringt. Zur Erinnerung an die Verpflichtung, die Elektrohaushaltsgeräte getrennt zu beseitigen, ist das Produkt mit einer Mülltonne, die durchgestrichen ist, gekennzeichnet.

ZUBEREITUNG VON ESPRESSOKAFFEE

- 1) Stellen Sie sicher, dass der Espressokocher kalt ist und drehen Sie diesen auf, indem Sie mit einer Hand den Wasserbehälter festhalten und mit der anderen das Oberteil, in dem sich der gebrühte Kaffee sammelt, gegen den Uhrzeigersinn, d.h. nach links, aufdrehen (Abb.1).
- 2) Das Trichtersieb entnehmen. Zur Zubereitung des ganzen Espressokochers, den Wasserbehälter mit frischem Wasser bis zum Sicherheitsventil (innen im Wasserbehälter sichtbar) füllen (Abb.2).
Zur Zubereitung des halben Espressokochers reicht es hingegen, den Wasserbehälter bis zur Markierungslinie unter dem Sicherheitsventil (Abb.3 – X) zu füllen.

TIPP: Wir empfehlen frisches, weiches Wasser zu verwenden. Sehr kalk- bzw. salzhaltiges Wasser beeinträchtigt das Kaffeearoma.

WICHTIG: Verwenden Sie den Espressokocher nicht mit leerem Wasserbehälter oder mit warmem Wasser, um so die Kaffe Zubereitung zu beschleunigen.

- 3) Setzen Sie das Trichtersieb in den Wasserbehälter ein (Abb. 4). Für die Zubereitung des halben Espressokochers ist zudem die Zwischenscheibe (L) in das Trichtersieb einzulegen (Abb.5).
- 4) Füllen Sie das Trichtersieb mit Kaffeepulver, ohne das Pulver zu pressen (Abb.6). Geben Sie das Kaffeepulver löffelweise bzw. in kleinen Mengen in das Sieb, um so zu vermeiden, dass zuviel Kaffeepulver eingefüllt wird und dies heraus fällt.
- 5) Verteilen Sie das Kaffeepulver gleichmäßig und streichen Sie eventuell zu viel eingefülltes Kaffeepulver vom Rand des Siebs.

WICHTIG: Verwenden Sie qualitativ hochwertiges und eigens für Espressokocher geeignetes Kaffeepulver von mittlerem Mahlungsgrad. Den Espressokocher nicht mit Malzkaffee benutzen.

- 6) Drehen Sie den Espressokocher fest zu, indem Sie mit einer Hand den Wasserbehälter festhalten und mit der anderen das Oberteil, in dem sich der gebrühte Kaffee sammelt, im Uhrzeigersinn, d.h. nach rechts, zudrehen. Nicht auf den Griff drücken.
WICHTIG: Zum Vermeiden von Heißwasserspritzern, den Espressokocher niemals in Betrieb setzen, wenn das Scheibensieb (D) nicht korrekt eingesetzt ist.
- 7) Stellen Sie den Espressokocher auf den Untersatz (Abb.7). Schließen den Deckel.
- 8) Drücken Sie den EIN/AUS-Schalter (Abb. 8). Die Kontrolllampe zeigt an, dass der Espressokocher in Betrieb ist.
- 9) Der Kaffee beginnt nach einigen Sekunden

hervorzuquellen.

- 10) Bei abgeschlossenem Brühvorgang, den Kaffee vor dem Servieren umrühren, damit das Kaffeearoma gleichmäßig verteilt wird. Für die Zubereitung des halben Espressokochers empfehlen wir, den Espressokocher nach dem Brühvorgang noch etwa 5 Minuten lang auf dem Untersatz stehen zu lassen, damit der Kaffee die optimale Temperatur erreicht.
- 11) Nach abgeschlossenem Brühvorgang schaltet sich die „Keep-Warm“-Funktion (Warmhaltefunktion) ein und der Espressokocher hält den Kaffee bis zu einer halben Stunde weiter warm. Nach Ablauf dieser Zeit schaltet sich der Espressokocher automatisch ab.

WICHTIG: Vor dem ersten Gebrauch des Espressokochers sämtliche Zubehörteile und interne Leitungen mit warmem Wasser reinigen und einige Kaffees zubereiten, die Sie dann wegschütten.

WARMHALTEFUNKTION – KEEP WARM FUNKTION

Nach abgeschlossenem Brühvorgang beginnt die „Keep warm“-Funktion (Warmhaltefunktion) und der Espressokocher, sofern er nicht vom Untersatz genommen wird, hält den Kaffee bis zu einer halben Stunde etwa weiter warm. Danach schaltet er sich automatisch ab. Diese Funktion wird automatisch ausgeschaltet, wenn man den Espressokocher von dem Untersatz nimmt.

Jedes Mal, wenn der Espressokocher wieder auf den Untersatz gestellt wird, können Sie durch Drücken des EIN/AUS-Schalters diese Funktion wieder einschalten und somit den Kaffee für eine weitere halbe Stunde warm halten. Nach abgeschlossenem Brühvorgang kann die „Keep warm“-Funktion deaktiviert werden, indem Sie das Gerät durch Drücken des EIN/AUS-Schalters ausschalten.

REINIGUNG UND WARTUNG

- Vor jedem Reinigungsingriff abwarten, bis der Espressokocher nach dem Gebrauch vollkommen abgekühlt ist.
 - Reinigen Sie das Sicherheitsventil regelmäßig mit einem weichen Tuch.
 - Das Ventil in regelmäßigen Zeitabständen mit einem weichen Tuch reinigen.
 - Regelmäßig das Innere der Säule reinigen. • Regelmäßig das Trichtersieb und die Dichtung überprüfen: Bei Zeichen von Abnutzung oder Beschädigung sind diese Teile auszuwechseln.
- Verwenden Sie die in den autorisierten Kundendienststellen erhältlichen Dichtungen, die unbedingt von der gleichen Größe wie die mitgelieferten Dichtungen sein müssen.**

- Ab und an überprüfen, dass die Löcher des Scheibensiebs nicht verstopft sind. Bei Verstopfungen die Löcher mit einer Nadel reinigen (Abb.9).
- DEN ESPRESSOKOCHER NICHT IM GESCHIRRRSPÜLER REINIGEN.
- Für die Reinigung keine Lösungsmittel oder scheuernde Spülmittel verwenden. Es reicht, den Espresso-Kocher mit einem Schwamm abzuwaschen.

HINWEIS: Sollten Sie für die Reinigung oder den Austausch der Dichtung das Scheibensieb entnehmen müssen, denken Sie vor einem erneuten Gebrauch des Espresso-Kochers daran, dass dieses wieder korrekt einzusetzen ist, um gefährliche Heißwasserspritzer zu vermeiden.

Spülen Sie niemals den Wasserbehälter und tauchen Sie Den niemals in Wasser.

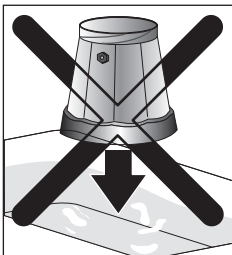
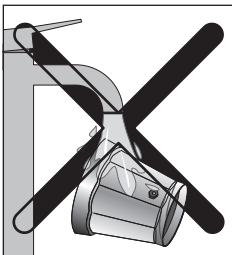

ENTKALKUNG

Mit der Zeit kann sich nach zahlreichen Kaffeezubereitungen auf dem Boden des Wasserbehälters eine Kalkschicht bilden. Dadurch kann es vorkommen, dass der Brühvorgang sehr viel länger dauert. Zur Abhilfe dieser Unannehmlichkeit muss die Kalkschicht ab und zu beseitigt werden, indem man eine Entkalkung vornimmt.

Verwenden Sie die speziell für die Entkalkung von Kaffeemaschinen handelsüblichen Produkte (z.B. Zitronensäure).

Zur Entkalkung wie folgt vorgehen:

1. Stellen Sie sicher, dass der Espresso-Kocher kalt ist, und schrauben Sie ihn auf (Abb. 1).
2. Füllen Sie den Wasserbehälter mit dem Entkalkungsmittel (Abb. 10), und lassen Sie es eine halbe Stunde einwirken. Die Entkalkung ist mit kaltem Wasserbehälter, der NICHT auf dem Untersatz positioniert wird, durchzuführen.
3. Nach einer halben Stunde den Wasserbehälter entleeren und kontrollieren, dass die Kalkschicht vom Boden entfernt wurde; dann den Wasserbehälter erneut ausspülen. Tauchen Sie den Wasserbehälter nicht in Wasser.
4. Bereiten Sie mindestens 3 Kaffees zu, die sie dann allerdings wegschütten.

Der Hersteller haftet nicht für Betriebsstörungen, die durch die nicht korrekte Durchführung der oben beschriebenen Entkalkung verursacht werden.

BETRIEBSSTÖRUNGEN

PROBLEM	MÖGLICHE URSACHEN	LÖSUNG
Der Kaffee tritt nicht heraus	Kein Wasser im Wasserbehälter	Den Wasserbehälter mit frischem Wasser füllen.
Es braucht zu viel Zeit bis der Kaffee heraustritt	Der verwendete Kaffee eignet sich nicht für dieses Gerät. Der Scheibenfilter ist verstopft Das Kaffeepulver wurde gepresst Im Innern des Wasserbehälters hat sich auf dem Boden Kalk abgelagert.	Ausschließlich für Espresso-Kocher geeignetes Kaffeepulver verwenden Den Scheibenfilter wie im Abschnitt "Reinigung und Wartung" angegeben reinigen. Das Kaffeepulver nicht anpressen Das Kaffeepulver nicht anpressen Wie in dem Abschnitt „ENTKALKUNG“ beschrieben die Reinigung vornehmen.
Der Kaffee tritt über die Ränder des Wasserbehälters heraus.	Die Dichtung ist durchgebrannt oder beschädigt Die Kaffee ist nicht verstopft Es wurde kein Wasser eingefüllt.	Den Scheibenfilter wie im Abschnitt "Reinigung und Wartung" angegeben reinigen. Fest zuschrauben. Die Dichtung auswechseln.

NERDERLANDS

Lees aandachtig deze gebruiksaanwijzingen alvorens het apparaat te installeren en in gebruik te nemen. Alleen op die manier staat u borg voor de beste resultaten en een veilig gebruik.

BESCHRIJVING VAN HET APPARAAT

De volgende termen worden voortdurend gebruikt op de hiernavolgende pagina's.

- A. Deksel reservoir
- B. Kannetje
- C. Verwarmingselement
- D. Schijffilter
- E. Pakking
- F. Steunbasis
- G. Voedingssnoer
- H. Schakelaar aan/uit
- I. Controlelampje
- J. Veiligheidsventiel
- K. Trechtervormige filter
- L. Passchijf voor helft koffiezetapparaat
- M. Uitstroomsleuven
- N. Stekker

VEILIGHEIDSVOORSCHRIFTEN

- Dit apparaat is bestemd om "koffie te zetten". Maak nooit gebruik van andere extracten, cacao-poeder, kamillethee en andere kruidendranken of oplossingen: deze kunnen de gaatjes van de filter verstopen.
- **Dompel de basis en het verwarmingselement tijdens de reiniging nooit onder in water: het is een elektrisch apparaat.**
- Let erop u niet te verbranden aan water of stoom of door een oneigenlijk gebruik ervan.
- Raak tijdens het gebruik de hete oppervlakken van het apparaat niet aan. Gebruik de knoppen of handgrepen.
- Verwijder de verpakking en controleer of het apparaat intact is. Ingeval van twijfel, het apparaat niet in gebruik nemen en u wenden tot vakbekwaam personeel.
- De onderdelen van de verpakking (plastic zakken, piepschuim, enz.) dienen buiten het bereik van kinderen te worden gehouden, omdat zij gevaarlijk kunnen zijn.
- Dit apparaat is uitsluitend bestemd voor een huishoudelijk gebruik. Elk ander gebruik dient bijgevolg als oneigenlijk en gevaarlijk te worden beschouwd.
- De fabrikant kan niet aansprakelijk worden gesteld voor eventuele schade voortvloeiend uit een oneigenlijk, verkeerd of onredelijk gebruik.
- Het apparaat nooit aanraken wanneer u natte of

vochtige handen of voeten hebt.

- Laat kinderen of onbekwamen niet onbewaakt gebruik maken van het apparaat.
- Zorg ervoor dat kinderen niet kunnen spelen met het apparaat.
- Controleer de correcte werking van het veiligheidsventiel om de veiligheid van het apparaat te garanderen. In geval van beschadiging of twijfel, het apparaat niet meer gebruiken en zich tot een door de fabrikant erkend servicecentrum wenden. Werkzaamheden aan het ventiel mogen uitsluitend uitgevoerd worden door personeel dat door de fabrikant erkend is.
- Ingeval het apparaat defect is of niet goed werkt, het uitzetten en er verder niet aan knoeien. Voor eventuele reparaties, u uitsluitend wenden tot een Servicecentrum erkend door de fabrikant en het gebruik van originele wisselonderdelen eisen. Indien dit voorschrift niet in acht wordt genomen, kan dit de veiligheid van het apparaat in het gedrang brengen.
- Het voedingssnoer van dit apparaat dient nooit door de gebruiker zelf te worden vervangen, omdat hier speciaal gereedschap voor nodig is. Indien het voedingssnoer beschadigd is, of voor de vervanging ervan, u uitsluitend wenden tot een Servicecentrum erkend door de fabrikant, om elk risico te vermijden.

INSTALLATIE

- Zet het apparaat op een horizontaal werkvlak, ver van kranen en spoelbakken.
- Controleer of de spanning van het elektriciteitsnet overeenkomt met de spanning aangeduid op het gegevensplaatje van het apparaat. Sluit het apparaat alleen aan op een stopcontact met een minimaal vermogen van 6 A en voorzien van een doeltreffende aardleiding. De fabrikant kan niet aansprakelijk worden gesteld voor eventuele schade voortvloeiend uit de afwezigheid van een dergelijke aardleiding.
- Ingeval de contactdoos en de stekker van het apparaat niet overeenkomen, dient de contactdoos te worden vervangen door vakbekwaam personeel.

BELANGRIJKE INFORMATIE VOOR DE CORRECTE VERWERKING VAN HET PRODUCT IN OVEREENSTEMMING MET DE EUROPESE RICHTLIJN 2002/96/EC



Aan het einde van zijn nuttig leven mag het product niet samen met het gewone huishoudelijke afval worden verwerkt. Het moet naar een speciaal centrum voor gescheiden afvalinzameling van de gemeente worden gebracht, of naar een verkooppunt dat deze service verschaft. Het apart verwerken van een huishoudelijk apparaat voorkomt mogelijke negatieve gevolgen voor het milieu en de gezondheid die door een ongeschikte verwerking ontstaan en zorgt ervoor dat de materialen waaruit het apparaat bestaat teruggewonnen kunnen worden om een aanmerkelijke besparing van energie en grondstoffen te verkrijgen. Om op de verplichting tot gescheiden verwerking van elektrische huishoudelijke apparatuur te wijzen, is op het product het symbool van een doorgekruiste vuilnisbak aangebracht.

HOE KOFFIE TE ZETTEN

- 1) Zorg ervoor dat het koffiezetapparaatje koud is. Schroef het open door het verwarmingselement vast te houden en het reservoir tegen de wijzers van de klok in te draaien (fig. 1).
- 2) Verwijder de trechtervormige filter en, ingeval u het hele koffiezetapparaat wilt zetten, vul het verwarmingselement met fris water tot aan het niveau van het veiligheidsventiel (zichtbaar aan de binnenkant van het verwarmingselement), zonder dit niveau te overschrijden (fig. 2).
Indien u maar de helft van het koffiezetapparaat wilt zetten, wordt het verwarmingselement met water gevuld tot aan het cirkelvormig teken onder het veiligheidsventiel (fig. 3 – X).

RAADGEVING: het is raadzaam fris en licht water te gebruiken. Met zoutig water bekommt u slappere koffie.

BELANGRIJK: gebruik het koffiezetapparaat niet met een leeg verwarmingselement en gebruik geen warm water om sneller koffie te zetten.

- 3) Breng de trechtervormige filter in het verwarmingselement (fig. 4). Indien u de helft van het koffiezetapparaat wilt zetten, brengt u ook de passchijf (L) aan in de trechtervormige filter (fig. 5).
- 4) Vul de trechtervormige filter met gemalen koffie zonder aan te drukken (fig. 6). Doe dit beetje bij beetje, om te voorkomen dat de koffie over de rand heen gaat.
- 5) Verdeel de gemalen koffie gelijkmatig en verwijder eventuele overtollige koffie van de rand van de filter.

BELANGRIJK: Gebruik gemalen koffie van goede kwaliteit, met een middelgrote korrel en speciaal voor Italiaanse koffiezetapparaatjes. Gebruik het apparaatje niet voor gerstekoffie.

- 6) Schroef het apparaat stevig dicht, door het verwarmingselement vast te houden en het reservoir in wijzerzin te draaien, met behulp van de handgreep.

BELANGRIJK: om gevaarlijke spatten heet water te voorkomen, het koffiezetapparaatje nooit aanzetten wanneer de schijffilter (D) niet correct geplaatst is.

- 7) Plaats het apparaat op de basis (fig. 7). De deksel uitsluiten.
- 8) Druk op de schakelaar aan/uit (fig. 8).
Het controlelampje geeft aan dat het apparaat in werking is.
- 9) De koffie begint na enkele minuten op te borrelen.
- 10) Na het koffiezetten, de koffie omroeren alvorens hem te schenken, om een gelijkmatige

smaakverdeling te bekomen.

Indien u de helft van het koffiezetapparaat wilt zetten, is het raadzaam het apparaat ongeveer 5 minuten op de steunbasis te laten staan, om de optimale temperatuur te bekomen.

- 11) Na het koffiezetten, treedt de functie keep warm in werking (in stand houden temperatuur) en wordt de koffie nog een half uurtje warm gehouden. Pas na deze periode, wordt het koffiezetapparaat automatisch uitgeschakeld.

BELANGRIJK: de eerste keer dat het apparaat gebruikt wordt, dienen alle accessoires en de interne circuits met warm water te worden gespoeld en zet u enkele kopjes die u weggooit.

FUNCTIE KEEP-WARM (IN STAND HOUDEN VAN DE TEMPERATUUR)

Dankzij de inrichting keep-warm, kan de koffie op de juiste temperatuur worden gerveerd, tot een half uur na het aanzetten van het apparaat.

Deze inrichting wordt automatisch uitgeschakeld, wanneer het apparaat na het koffiezetten van de basis wordt gehaald.

Wanneer koffie overblijft in het apparaat en dit laatste op de basis wordt gezet, kan de koffie nog een half uurtje worden warm gehouden door te drukken op de schakelaar aan/uit.

Na het koffiezetten kan het apparaat in ieder geval worden uitgezet, door te drukken op de schakelaar aan/uit.

REINIGING EN ONDERHOUD

- Alvorens het apparaat te reinigen, dient het na het gebruik volledig te zijn afgekoeld.
- De binnenkant van de kolom af en toe reinigen.
- De trechter en pakking dienen regelmatig te worden gecontroleerd: wanneer sporen van slijtage of beschadigingen worden vastgesteld, moet worden overgegaan tot de vervanging. **Gebruik de pakkingen die aangekocht kunnen worden in een erkend servicecentrum of die in ieder geval dezelfde afmetingen hebben als de bijgeleverde schijffilters.**
- Controleer af en toe of de gaatjes van het schijffilter niet verstopt zijn. Reinig ze eventueel met een naald (fig. 8).
- **HET KOFFIEZETAPPARAATJE NIET IN DE VAATWASMACHINE WASSEN.**
- Gebruik voor de externe reiniging van het keteltje en het voetstuk geen oplosmiddelen of schurende reinigingsmiddelen. Het volstaat

een vochtige doek te gebruiken. Zorg ervoor dat geen water in de stekker sijpelt.

- Maak voor de reiniging geen gebruik van oplosmiddelen of schurende reinigingsproducten. Het volstaat een spons te gebruiken.

Opmerking: wanneer de schijffilter verwijderd wordt voor de reiniging of vervanging van de pakking, wordt niet vergeten deze (vóór het koffiezetapparaatje aan te zetten) correct terug te plaatsen, om gevaarlijke spatten heet water te voorkomen.

Dompel de basis en het verwarmingselement tijdens de reiniging nooit onder in water: het is een elektrisch apparaat.

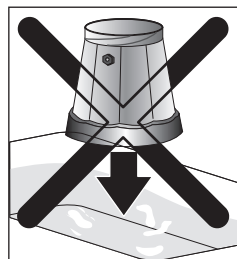
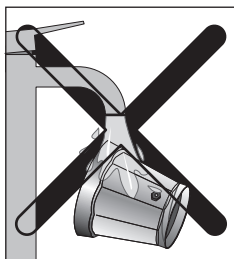

ONTKALKING

Het kan gebeuren dat na het zetten van vele kopjes koffie op de bodem van het keteltje een kalklaagje wordt gevormd; dit kan de filtertijd enorm doen toenemen. Om dit ongemak te voorkomen, moet dit kalklaagje af en toe verwijderd worden door middel van ontkalking. Gebruik specifieke producten voor het ontkalken van koffiezetapparaten die in de handel verkrijgbaar zijn (bijv. citroenzuur). Ga voor het ontkalken als volgt te werk:

1. Controleer of het koffiezetapparaatje koud is en draai het open (fig. 1).
2. Vul het keteltje met het ontkalkingsmiddel (fig. 10) en wacht een half uur.

Deze handelingen moeten verricht worden bij koud keteltje dat NIET op het voetstuk mag worden gezet.

3. Ledig na een half uur het keteltje, controleer of alle kalk van de bodem is verwijderd en spoel de binnenkant goed om. **Dompel het keteltje niet in water onder.**
4. Zet minstens 3 maal koffie en gooi de gezette koffie weg.

De fabrikant wijst alle aansprakelijkheid voor een slechte werking af indien de beschreven handelingen niet correct zijn uitgevoerd.

WERKINGSPROBLEMEN

PROBLEEM	MOGELIJKE OORZAKEN	OPLOSSING
Er borrelt geen koffie op	Geen water in het keteltje	Vul het keteltje met fris water
Het duurt lang voordat de koffie opborrelt	De gebruikte soort koffie is niet geschikt Het schijffilter is verstopt De koffie is aangedrukt In het keteltje heeft zich een kalklaagje gevormd	Gebruik koffie die speciaal bestemd is voor koffiezetapparaten Reinig het schijffilter zoals aangegeven in de paragraaf "Reiniging en onderhoud". Druk de gemalen koffie niet aan Druk de gemalen koffie niet aan Reinig zoals beschreven in het hoofdstuk "ONTKALKING"
De koffie sijpelt over de rand van het keteltje	Het schijffilter is verstopt De kannetje is niet gedraait De pakking is verbrand of gescheurd	Reinig het schijffilter zoals aangegeven in de paragraaf "Reiniging en onderhoud". Draai stevig dicht Vervang de pakking.

Lea detenidamente este manual de instrucciones antes de instalar y usar el aparato. Sólo así podrá obtener los mejores resultados y la máxima seguridad durante el uso.

DESCRIPCIÓN DEL APARATO

La siguiente terminología se repetirá continuamente en las páginas sucesivas.

- A. Tapadera del recipiente
- B. Jarra
- C. Caldera
- D. Filtro en forma de disco
- E. Goma
- F. Base de apoyo
- G. Cable de alimentación
- H. Botón encendido/apagado
- I. Lámpara piloto
- J. Válvula de seguridad
- K. Filtro en forma de embudo
- L. Disco adaptador para media cafetera
- M. Ranuras erogador
- N. Conector.

ADVERTENCIAS DE SEGURIDAD

- Esta máquina ha sido construida para "preparar el café". No debe utilizar nunca otros extractos, polvos de cacao, manzanillas, otras infusiones o solubles: podrían obstruir los orificios del filtro.
- **Durante la limpieza, no introduzca nunca la base ni la caldera en el agua pues se trata de un aparato eléctrico.**
- Tenga cuidado de no quemarse con los chorros de agua o de vapor o por un uso impropio de la cafetera.
- Durante la utilización, no toque las partes calientes del aparato. Use los botones o las empuñaduras.
- Tras haber desembalado el aparato, asegúrese de su integridad. En caso de duda, no use el aparato y póngase en contacto con personal profesional cualificado.
- No deje nunca los elementos que componen el embalaje (bolsas de plástico, poliestireno expandido, etc) al alcance de los niños ya que son fuentes potenciales de peligro.
- Use este aparato exclusivamente para el uso doméstico. Cualquier otro uso se considera impropio y por lo tanto peligroso.
- El fabricante no puede ser considerado responsable por los eventuales daños derivados de usos impropios, incorrectos e irrazonables.
- El aparato tiene que ser usado sólo conectado a la

- red eléctrica; no se debe usar sobre las llamas.
- No toque nunca el aparato con las manos o los pies mojados o húmedos.
- No permita nunca que niños o incapaces puedan utilizar el aparato sin vigilancia.
- Asegúrese de que los niños no puedan jugar con el aparato.
- En caso de avería o de un funcionamiento incorrecto del aparato, apague el aparato y no intente forzarlo.
- Para garantizar la seguridad del aparato, asegúrese del funcionamiento correcto de la válvula de seguridad. Si se estropea o tiene dudas, interrumpa el uso y póngase en contacto con un centro de asistencia autorizado por el fabricante. Cualquier intervención en la válvula debe ser realizada por personal autorizado por el fabricante.
- Para las eventuales reparaciones, póngase en contacto exclusivamente con un Centro de Asistencia Técnica autorizado por el fabricante y solicite la utilización de recambios originales. El incumplimiento de lo anteriormente especificado puede perjudicar la seguridad del aparato.
- El usuario no debe sustituir nunca el cable de alimentación de este aparato, ya que su sustitución requiere el uso de herramientas especiales. Si el cable resultase estropeado o si fuese necesario sustituirlo, póngase en contacto únicamente con un Centro de Asistencia autorizado por el fabricante para evitar cualquier tipo de riesgo.

INSTALACIÓN

- Coloque el aparato sobre una superficie de trabajo, alejada de grifos del agua y de pilas.
- Compruebe que la tensión de la red eléctrica corresponde a la tensión indicada en la placa de datos del aparato. Enchufe el aparato solamente a una toma de corriente con una capacidad mínima de 6 A y equipada con una puesta a tierra adecuada. El fabricante no será responsable de los eventuales accidentes, causados por la ausencia de la puesta a tierra del equipo.
- Si la toma y el enchufe del aparato son incompatibles, haga sustituir la toma por otra adecuada por personal cualificado.

ADVERTENCIAS PARA LA ELIMINACIÓN CORRECTA DEL PRODUCTO SEGÚN ESTABLECE LA DIRECTIVA EUROPEA 2002/96/CE.



Al final de su vida útil, el producto no debe eliminarse junto a los desechos urbanos. Puede entregarse a centros específicos de recogida diferenciada dispuestos por las administraciones municipales, o a distribuidores que facilitan este servicio. Eliminar por separado un electrodoméstico significa evitar posibles consecuencias negativas para el medio ambiente y la salud derivadas de una eliminación inadecuada y permite reciclar los materiales que lo componen, obteniendo así un ahorro importante de energía y recursos. Para subrayar la obligación de eliminar por separado los electrodomésticos, en el producto aparece un contenedor de basura móvil tachado.

CÓMO PREPARAR EL CAFÉ

1) Asegúrese de que la cafetera esté fría. Debe desenroscarla sujetando con una mano la caldera y con la otra debe darle vueltas al cuerpo superior en el sentido contrario de las agujas del reloj (fig. 1).

2) Extraiga el filtro en forma de embudo y para preparar la cafetera entera, llene la caldera con agua fresca hasta la válvula de seguridad (visible en el interior de la caldera) sin superarla (fig. 2).

Sin embargo, para preparar media cafetera, llene con agua la caldera hasta la marca circular situada bajo la válvula de seguridad (fig. 3 - X).

CONSEJO: le aconsejamos utilizar agua fría y ligera. Las aguas salobres o ricas en calcáreo debilitan el sabor.

IMPORTANTE: no use la cafetera sin agua en la caldera o con agua caliente para que la preparación sea más rápida.

3) Coloque el filtro en forma de embudo en la caldera (fig. 4). Para preparar media cafetera, coloque también el disco adaptador (L) en el filtro en forma de embudo (fig. 5).

4) Llene el filtro en forma de embudo con café molido sin prensarlo (fig. 6). Debe llenarlo gradualmente para evitar que el café molido pueda derramarse.

5) Distribuya de forma uniforme el café molido y elimine el eventual café en exceso del borde del filtro.

IMPORTANTE: use café molido de buena calidad, de molienda mediana y envasado para cafetera Moka. No utilice la cafetera con café de cebada.

6) Enrosque la cafetera enérgicamente, pero no excesivamente, sujetando la caldera con una mano, y con la otra dándole vueltas al cuerpo superior en el sentido de las agujas del reloj sin ejercer presiones en la empuñadura.

IMPORTANTE: para evitar salpicaduras peligrosas de agua hirviendo, no haga funcionar nunca la cafetera con el filtro en forma de disco (D) colocado incorrectamente.

7) Apoye la cafetera sobre la base (fig. 7).

8) Pulse el interruptor encendido/apagado (fig. 8). La lámpara piloto indica que la cafetera está funcionando.

9) El café empezará a salir tras algunos minutos.

10) Cuando la infusión acabe, mezcle de nuevo el

café antes de servirlo para uniformar su densidad.

Si prepara solamente media cafetera, le aconsejamos dejar apoyada la cafetera sobre la base, durante 5 minutos aproximadamente, después del final de la infusión, para alcanzar la temperatura óptima.

11) Tras acabar la infusión, empieza la función "KEEP WARM" (mantenimiento de la temperatura) y la cafetera sigue calentando el café durante media hora aproximadamente. Únicamente cuando transcurre este tiempo, la cafetera se apaga automáticamente.

IMPORTANTE: antes de utilizar por primera vez la cafetera, deberá lavar todos los accesorios y los circuitos interiores solamente con agua caliente y preparar algunos cafés que tirará.

FUNCIÓN KEEP-WARM (MANTENIMIENTO DE LA TEMPERATURA)

Cuando acaba la infusión, empieza la función keep warm (mantenimiento de la temperatura) y la cafetera, si está colocada sobre la base, sigue calentando el café durante media hora aproximadamente, después de este tiempo se apaga automáticamente. El dispositivo se desactiva automáticamente al quitar la cafetera de la base de apoyo.

Cada vez que coloca la cafetera sobre la base, puede pulsar el botón de encendido/apagado para mantener caliente el café durante media hora más.

Cuando acaba la infusión, puede desactivar la función keep warm apagando el aparato con el botón de encendido/apagado.

LIMPIEZA Y MANTENIMIENTO

- Antes de realizar las operaciones de limpieza, espere hasta que la cafetera se haya enfriado del todo después del uso.
- Limpie periódicamente la válvula de seguridad con un paño húmedo.
- Periódicamente controle que las ranuras del erogador no estén obstruidas. Límpielas con un alfiler (fig. 12).
- Con el paso del tiempo la goma y el embudo se ponen viejos: cuando detecte marcas de desgaste o de deterioro deberá sustituirlos.. **Utilice las juntas en venta en centros de asistencia autorizados y con las mismas dimensiones.**

siones que las de las juntas incluidas en el equipamiento.

- **NO LAVE LA CAFETERA EN EL LAVAVAJILLAS.**
- No use disolventes o detergentes abrasivos para limpiar externamente la caldera o la base de apoyo. Es suficiente limpiarlas con un paño húmedo, teniendo cuidado de que el agua no penetre en el conector.

Nota: cuando quite el filtro en forma de disco para efectuar operaciones de limpieza (fig. 9) o para sustituir la goma, recuerde después (antes de utilizar la cafetera) de volver a colocarlo correctamente para evitar salpicaduras peligrosas de agua caliente.

No enjuague nunca la caldera bajo el grifo ni la sumerja nunca en el agua.

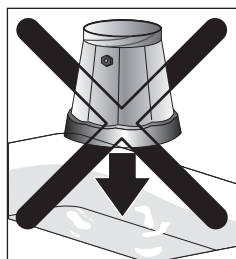
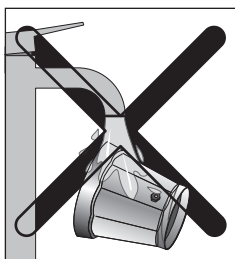

DESCALCIFICACIÓN

Con el paso del tiempo, después de preparar numerosos cafés, en el fondo de la caldera puede formarse una capa de cal; lo cual puede alargar considerablemente el tiempo de percolación. Para obviar este inconveniente, elimine de vez en cuando esta capa de cal realizando la descalcificación. Utilice productos específicos para la descalcificación de cafeteras comercializadas (ej. Ácido cítrico). Para la descalcificación, efectúe las siguientes operaciones:

1. Asegúrese de que la cafetera esté fría y desenrózuela (fig. 1).
 2. Llene la caldera con el producto descalcificante (fig. 10) y espere media hora.
Debe realizar esta operación con la caldera fría y NO colocada en la base.
 3. Cuando pase media hora vacíe la caldera y asegúrese de que la cal del fondo haya sido eliminada, a continuación enjuague el interior de la caldera **No sumerja la caldera en el agua.**
 4. Prepare por lo menos 3 cafés para tirar.
- El fabricante declina cualquier responsabilidad por un funcionamiento incorrecto en caso de no efectuar la operación anteriormente descrita.

PROBLEMAS DE FUNCIONAMIENTO

PROBLEMA	CAUSAS PROBABLES	SOLUCIÓN
No sale café.	Ausencia de agua en la caldera.	Llene la caldera con agua fría.
El café tarda mucho rato antes de salir.	El café utilizado no es el correcto.	Use café molido expresamente para cafetera Moka.
	El filtro en forma de disco está obstruido.	Limpie el filtro en forma de disco siguiendo las indicaciones contenidas en el párrafo "Limpieza y mantenimiento".
	El café ha sido prensado.	No preense el café molido.
	Se ha formado cal en el fondo de la caldera.	Efectúe la limpieza siguiendo las indicaciones del capítulo "DESCALCIFICACIÓN".
El café sale por los bordes de la caldera.	El filtro en forma de disco está obstruido.	Limpie el filtro en forma de disco siguiendo las indicaciones contenidas en el párrafo "Limpieza y mantenimiento".
	Enrosquer la carafa.	Enrosque enérgicamente.
	La goma está quemada o desgarrada.	Sustituya la goma.

Leia atentamente este manual de instruções antes de instalar e utilizar o aparelho. Só assim poderá obter os melhores resultados e a máxima segurança de utilização.

DESCRIÇÃO DO APARELHO

A seguinte terminologia será continuamente utilizada nas páginas seguintes.

- A. Tapa do colector;
- B. Jarro
- C. Caldeira;
- D. Filtro de disco
- E. Vedação
- F. Base de apoio;
- G. Cabo de alimentação;
- H. Interruptor ligado/desligado;
- I. Luz piloto;
- J. Válvula de segurança;
- K. Filtro de funil;
- L. Disco adaptador para metade da cafeteira;
- M. Aberturas do ejector
- N. Conector

ADVERTÊNCIAS DE SEGURANÇA

- Esta máquina foi concebida para "fazer café". Nunca utilize outros extractos, cacau em pó, camomila, outras infusões ou soluções solúveis: poderão obstruir os orifícios do filtro.
- **Durante a limpeza, nunca mergulhe a base e a caldeira na água: trata-se de um aparelho eléctrico.**
- Tenha cuidado para não se queimar com jactos de água ou de vapor ou devido a uma utilização inadequada da máquina.
- Durante a utilização, não toque nas superfícies quentes do aparelho. Utilize os botões ou as pegas.
- Após a remoção da embalagem, certifique-se da integridade do aparelho. Em caso de dúvida, não o utilize. Contacte um técnico qualificado.
- Os elementos da embalagem (sacos de plástico, polistireno expandido, etc.) não devem ser deixados ao alcance das crianças, pois constituem potenciais fontes de perigo.
- Este aparelho só deve ser utilizado para fins domésticos. Qualquer outra utilização é considerada inadequada e, logo, perigosa.
- O fabricante declina toda e qualquer responsabilidade por eventuais danos provocados por uma utilização inadequada, errónea e irracional do aparelho.
- Nunca toque no aparelho com as mãos ou os pés molhados ou húmidos.

- Nunca permita que o aparelho seja utilizado sem vigilância por crianças ou pessoas incapazes.
- Certifique-se de que as crianças não brincam com o aparelho.
- Para garantir a segurança do aparelho, certifique-se de que a válvula de segurança funciona correctamente. Em caso de dano ou de dúvida, suspenda o uso e contacte um centro de assistência autorizado pelo fabricante. Qualquer intervenção na válvula deve ser efectuada por pessoal autorizado pelo fabricante.
- Em caso de avaria ou mau funcionamento do aparelho, desligue-o e não tente repará-lo. Para eventuais reparações, contacte única e exclusivamente um Centro de Assistência Técnica autorizado pelo fabricante e solicite a utilização de peças sobresselentes originais. A não observância desta norma poderá comprometer a segurança do aparelho.
- O cabo de alimentação deste aparelho nunca deverá ser substituído pelo utilizador, dado que a sua substituição requer a utilização de ferramentas especiais. Em caso de dano do cabo, ou para a sua substituição, contacte única e exclusivamente um Centro de Assistência autorizado pelo fabricante de modo a evitar todo e qualquer risco.

INSTALAÇÃO

- Coloque o aparelho sobre uma superfície, longe de torneiras e de bancadas.
- Certifique-se de que a tensão da rede eléctrica corresponde à indicada na chapa de características do aparelho. Ligue o aparelho apenas a uma tomada de alimentação com uma capacidade mínima de 6 A e dotada de uma ligação à terra eficaz. O fabricante declina toda e qualquer responsabilidade por eventuais acidentes provocados pela falta de ligação à terra do sistema.
- Em caso de incompatibilidade entre a tomada e a ficha do aparelho, mande substituir a tomada por outra de tipo adequado, recorrendo a pessoal qualificado.

ADVERTÊNCIAS PARA A ELIMINAÇÃO CORRECTA DO PRODUTO NOS TERMOS DA DIRECTIVA EUROPEIA 2002/96/EC.



No fim da sua vida útil, o produto não deve ser eliminado juntamente com os resíduos urbanos.

Pode ser depositado nos centros especializados de recolha diferenciada das autoridades locais ou, então, nos revendedores que forneçam este serviço. Eliminar separadamente um electrodoméstico permite

evitar possíveis consequências negativas para o ambiente e para a saúde pública resultantes de uma eliminação inadequada, além de que permite recuperar os materiais constituintes para, assim, obter uma importante poupança de energia e de recursos. Para assinalar a obrigação de eliminar os electrodomésticos separadamente, o produto apresenta a marca de um contentor do lixo com uma cruz por cima.

COMO PREPARAR O CAFÉ

- 1) Certifique-se de que a cafeteira está fria e desenrosque-a. Segure a caldeira com uma mão e, com a outra, rode o colector no sentido contrário ao dos ponteiros do relógio (fig. 1).
- 2) Retire o filtro de funil e, se desejar preparar toda a cafeteira, encha a caldeira com água fresca até atingir a válvula de segurança (visível no interior da caldeira), sem a ultrapassar (fig. 2).

Se, no entanto, desejar preparar metade da cafeteira, encha a caldeira de água até ao sinal circular situado sob a válvula de segurança (fig. 3 - X).

CONSELHO: é aconselhável utilizar água fresca e leve. As águas salobras ou ricas em calcário diminuem o sabor.

IMPORTANTE: não utilize a máquina de café sem água na caldeira ou com água quente para acelerar a operação.

- 3) Insira o filtro de funil na caldeira (fig. 3). Se desejar preparar metade da cafeteira, insira também o disco adaptador (L) no filtro de funil (fig. 5).
- 4) Encha o filtro de funil com café moído, sem o comprimir (fig. 6). Encha-o adicionando um pouco de cada vez para evitar que o café moído transborde.
- 5) Distribua o café moído uniformemente e retire os eventuais excedentes do rebordo do filtro.

IMPORTANTE: Utilize café moído de boa qualidade, de moagem média e confeccionado para cafeteiras do tipo “moka”. Não utilize a cafeteira com cevada.

- 6) Enrosque a cafeteira com firmeza, mas sem exagerar, segurando a caldeira com uma mão e, com a outra, rodando o colector no sentido dos ponteiros do relógio. Evite pressionar a pega.

IMPORTANTE: para evitar perigosos salpicos de água a ferver, nunca utilize a cafeteira se o filtro de disco (D) não estiver correctamente inserido.

- 7) Pouse a cafeteira na base (fig. 7). Cerrar a tampa.
- 8) Prima o interruptor ligado/desligado (fig. 8). A lâmpada piloto indica que a cafeteira está a funcionar.
- 9) O café começará a sair após alguns minutos.
- 10) Quando a infusão estiver completa, mexa o café antes de o servir, a fim de o uniformizar
Se preparar apenas metade da cafeteira, é aconselhável deixar a cafeteira tipo “moka” pousada sobre a base, durante cerca de 5 minutos após o

fim da infusão, para que o café atinja a temperatura óptima.

- 11) Uma vez terminada a infusão, começa a função “keep warm” (manutenção da temperatura). A cafeteira continua a aquecer o café durante cerca de meia hora. Só depois de decorrido este espaço de tempo é que a cafeteira se desliga automaticamente

IMPORTANTE: na primeira vez que se utilizar a cafeteira, é necessário lavar todos os acessórios e os circuitos internos só com água quente e fazer alguns cafés não destinados a serem bebidos.

FUNÇÃO KEEP-WARM (MANUTENÇÃO DA TEMPERATURA)

Uma vez terminada a infusão, tem início a função keep warm (manutenção da temperatura); se não tiver sido retirada da base, a cafeteira continua a aquecer o café durante cerca de meia hora, após o que se desliga automaticamente.

O dispositivo é automaticamente desactivado quando a cafeteira é retirada da base de apoio.

Sempre que se repõe a cafeteira na base, pode premir-se novamente o interruptor de ligar/desligar para manter o café quente durante mais meia hora.

Uma vez terminada a infusão, pode desactivar-se a função keep warm desligando o aparelho através do interruptor de ligar/desligar.

LIMPEZA E MANUTENÇÃO

- Antes de proceder às operações de limpeza, aguarde que a cafeteira arrefeça bem após a sua utilização.
- Limpe periodicamente o interior da coluna.
- Controle periodicamente o funil e a vedação: substitua-os quando apresentarem sinais de desgaste ou deterioramento. Utilize os anéis de vedação disponíveis nos centros de assistência técnica autorizados; certifique-se de que adquire anéis de vedação iguais aos fornecidos..
- De vez em quando, certifique-se de que os orifícios do filtro de disco não estão obstruídos. Se necessário, limpe-os com o auxílio de um alfinete (fig. 9).
- **NÃO LAVE A CAFETEIRA NA MÁQUINA DE LAVAR LOIÇA.**
- Para a limpeza, não utilize solventes nem detergentes abrasivos. Será suficiente lavá-la com uma esponja, enxaguá-la com água

quente e secá-la com um pano húmido e macio.

Nota: quando retirar o filtro de disco para operações de limpeza ou para a substituição do anel de vedação, insira-o correctamente (antes de utilizar a cafeteira) para evitar perigosos salpicos de água quente.

Durante a limpeza, nunca mergulhe a base e a caldeira na água: trata-se de um aparelho eléctrico.

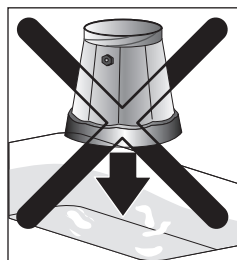
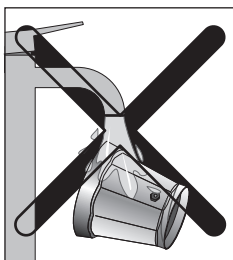

DESCALCIFICAÇÃO

Com o tempo, pode acontecer que, ao fim de vários cafés, se forme no fundo da caldeira uma camada de calcário; esta pode tornar o tempo de percolação muito mais longo.

Para fazer face a este inconveniente, é necessário eliminar de vez em quando esta camada de calcário efectuando uma descalcificação.

Utilize os produtos específicos para a descalcificação de máquinas de café disponíveis no mercado (ex. ácido cítrico).

Para a descalcificação, proceda da seguinte forma:

1. Certifique-se de que a cafeteira está fria e desenrosque-a (fig. 1).
2. Encha a caldeira com o produto descalcificante (fig. 10) e aguarde meia hora. A operação deve ser feita com a caldeira fria e NÃO inserida na base.
3. Ao fim de meia hora, esvazie a caldeira e certifique-se de que eliminou o calcário do fundo; depois, enxágue o interior da caldeira. Não mergulhe a caldeira em água.
4. Faça pelo menos 3 cafés para deitar fora.

O fabricante declina toda e qualquer responsabilidade pelo mau funcionamento do aparelho, caso a operação descrita não seja realizada.

PROBLEMAS DE FUNCIONAMENTO

PROBLEMA	CAUSAS PROVÁVEIS	SOLUÇÃO
O café não sai	Falta de água na caldeira	Encha a caldeira com água fresca
O café demora muito tempo a sair	<p>O café utilizado não é do tipo adequado</p> <p>O filtro de disco está obstruído</p> <p>O café foi comprimido</p> <p>Formou-se calcário no fundo do interior da caldeira</p>	<p>Utilize café moído expressamente para cafeteiras do tipo "moka"</p> <p>Limpe o filtro de disco conforme indicado no parágrafo "Limpeza e manutenção".</p> <p>Não comprima o café moído</p> <p>Faça a limpeza conforme descrito no capítulo "DESCALCIFICAÇÃO"</p>
O café sai pelos rebordos da caldeira	<p>O filtro de disco está obstruído</p> <p>O jarro não está bien apertado.</p> <p>A vedação está queimada ou danificada</p>	<p>Limpe o filtro de disco conforme indicado no parágrafo "Limpeza e manutenção"</p> <p>Aperte com força</p> <p>Substitua a vedação.</p>

ΕΛΛΗΝΙΚΑ

Διαβάστε προσεκτικά το παρόν εγχειρίδιο οδηγιών πριν εγκαταστήσετε και χρησιμοποιήσετε τη συσκευή. Μόνον έτσι θα εξασφαλίσετε τα καλύτερα αποτελέσματα και τη μέγιστη ασφάλεια χρήσης.

ΠΕΡΙΓΡΑΦΗ ΤΗΣ ΣΥΣΚΕΥΗΣ

Οι ακόλουθοι όροι χρησιμοποιούνται στις επόμενες σελίδες.

- A. Καπάκι δοχείου συλλογής
- B. Κανάτα
- C. Λέβητας
- D. Δίσκος φίλτρου
- E. Λάστιχο
- F. Βάση στήριξης
- G. Ηλεκτρικό καλώδιο
- H. Διακόπτης ON/OFF
- I. Ενδεικτική λυχνία
- J. Βαλβίδα ασφαλείας
- K. Χωνί φίλτρου
- L. Αντάπτορας για μισή καφετιέρα
- M. Ανοίγματα στομίου παροχής
- N. Ηλεκτρικό καλώδιο

ΠΡΟΕΙΔΟΠΟΙΗΣΕΙΣ ΑΣΦΑΛΕΙΑΣ

- Η παρούσα συσκευή κατασκευάστηκε για την "παρασκευή καφέ". Μη χρησιμοποιείτε ποτέ άλλα σκευάσματα, κακάο, χαμομήλι, άλλα αφεψήματα ή διαλύματα: μπορούν να βουλώσουν τις τρύπες του φίλτρου.
- **Κατά τη διάρκεια του καθαρισμού, μη θυθίζετε ποτέ τη βάση και το λέβητα σε νερό: η συσκευή είναι ηλεκτρική.**
- Χρησιμοποιείτε προσεκτικά τη συσκευή για να αποφύγετε εγκαύματα από νερό ή ατμό.
- Κατά τη διάρκεια της χρήσης μην αγγίζετε τις θερμές επιφάνειες της συσκευής. Χρησιμοποιείτε τα πλήκτρα ή τις χειρολαβές.
- Αφού αφαιρέσετε τη συσκευασία, βεβαιωθείτε ότι η συσκευή είναι ανέπαφη. Σε περίπτωση αμφιβολίας, μη χρησιμοποιείτε τη συσκευή και απευθυνθείτε σε εξειδικευμένο προσωπικό.
- Τα στοιχεία της συσκευασίας (πλαστικές σακούλες, φελιζόλ κλπ.) πρέπει να φυλάσσονται μακριά από τα παιδιά γιατί αποτελούν πιθανές εστίες κινδύνου.
- Η παρούσα συσκευή πρέπει να χρησιμοποιείται μόνο για οικιακή χρήση. Κάθε άλλη χρήση πρέπει να θεωρείται ακατάλληλη και κατά συνέπεια επικίνδυνη.
- Ο κατασκευαστής δεν φέρει καμία ευθύνη για ενδεχόμενες βλάβες από ακατάλληλη, λανθασμένη ή αλόγιστη χρήση.
- Μην αγγίζετε ποτέ τη συσκευή με βρεγμένα ή υγρά χέρια ή πόδια.
- Μην επιτρέπεται ποτέ τη χρήση της συσκευής σε

παιδιά ή ανήμπορα άτομα.

- Βεβαιωθείτε ότι τα παιδιά δεν χρησιμοποιούν για παιχνίδι τη συσκευή.
- Σε περίπτωση βλάβης ή κακής λειτουργίας της συσκευής, σβήστε την και μην επιχειρήσετε να την επισκευάσετε.
- Για να εξασφαλίσετε την ασφάλεια της συσκευής, βεβαιωθείτε για τη σωστή λειτουργία της βαλβίδας ασφαλείας. Σε περίπτωση βλάβης ή αμφιβολιών, διακόψτε τη χρήση και απευθυνθείτε σε ένα εξουσιοδοτημένο Σέρβις του κατασκευαστή. Οποιαδήποτε επέμβαση στη βαλβίδα πρέπει να γίνεται από εξουσιοδοτημένο Σέρβις του κατασκευαστή.
Για ενδεχόμενες επισκευές απευθυνθείτε μόνο στο εξουσιοδοτημένο Σέρβις του κατασκευαστή και ζητήστε τη χρήση γνήσιων ανταλλακτικών. Η μη τήρηση των παραπάνω οδηγιών μπορεί να επηρεάσει την ασφάλεια της συσκευής.
- Το ηλεκτρικό καλώδιο της συσκευής δεν πρέπει να αντικαθίσταται ποτέ από το χρήστη γιατί η αντικατάσταση απαιτεί τη χρήση ειδικών εργαλείων. Σε περίπτωση φθοράς του καλωδίου ή για την αντικατάστασή του, απευθυνθείτε στο εξουσιοδοτημένο Σέρβις του κατασκευαστή έτσι ώστε να αποφύγετε κάθε πιθανό κίνδυνο.

ΕΓΚΑΤΑΣΤΑΣΗ

- Τοποθετήστε τη συσκευή σε επιφάνεια εργασίας μακριά από βρύσες νερού και νεροχύτες.
- Βεβαιωθείτε ότι η τάση του ηλεκτρικού δικτύου αντιστοιχεί στην τιμή που αναγράφεται στην πινακίδα χαρακτηριστικών της συσκευής. Συνδέστε τη συσκευή μόνο σε πρίζα ρεύματος με ελάχιστη παροχή 6 A και αποτελεσματική γείωση. Ο κατασκευαστής δεν φέρει καμία ευθύνη για ενδεχόμενα ατυχήματα που οφείλονται στην έλλειψη γείωσης της εγκατάστασης.
- Σε περίπτωση ασυμβατότητας μεταξύ της πρίζας και τους φινς της συσκευής, απευθυνθείτε σε εξουσιοδοτημένο προσωπικό για την αντικατάσταση της πρίζας.

Προειδοποιήσεις για τη σωστή διάθεση του προϊόντος σύμφωνα με την Ευρωπαϊκή Οδηγία 2002/96/ΕΚ



Στο τέλος της ωφέλιμης ζωής του, το προϊόν δεν πρέπει να διατίθεται με τα αστικά απορρίμματα.

Μπορεί να διατεθεί σε ειδικά κέντρα διαφοροποιημένης συλλογής που ορίζουν οι δημοτικές αρχές, ή στις αντιπροσωπείες που παρέχουν

αυτήν την υπηρεσία. Η διαφοροποιημένη διάθεση μιας ηλεκτρικής συσκευής επιτρέπει την αποφυγή πιθανών αρνητικών συνεπειών για το περιβάλλον και την υγεία από την ακατάλληλη διάθεση καθώς και την ανακύκλωση υλικών από τα οποία αποτελείται ώστε να επιτυγχάνεται σημαντική εξοικονόμηση ενέργειας και πόρων. Για την επίσημανση της υποχρεωτικής χωριστής διάθεσης, το προϊόν φέρει το σήμα του διαγραμμένου τροχοφόρου κάδου απορριμμάτων.

ΠΩΣ ΝΑ ΦΤΙΑΞΕΤΕ ΚΑΦΕ

- 1) Βεβαιωθείτε ότι η καφετιέρα είναι κρύα και ξεβιδώστε την κρατώντας το λέβητα με το ένα χέρι και γυρνώντας αριστερόστροφα με το άλλο χέρι το δοχείο συλλογής (εικ. 1).
- 2) Βγάλτε το χωνί φίλτρου και, αν θέλετε να φτιάξετε όλη την καφετιέρα, γεμίστε το λέβητα με φρέσκο νερό έως το ύψος της βαλβίδας ασφαλείας (στο εσωτερικό του λέβητα) χωρίς να το υπερβείτε (εικ. 2).

Αντίθετα, αν θέλετε να φτιάξετε μισή καφετιέρα, γεμίστε με νερό το λέβητα έως το κυκλικό σημάδι κάτω από τη βαλβίδα ασφαλείας (εικ. 3 - X).

ΣΥΜΒΟΥΛΗ: συνιστάται η χρήση φρέσκου και ελαφρού νερού. Τα υφάλμυρα ή πλούσια σε άλατα νερά, εξασθενούν το άρωμα.

ΣΗΜΑΝΤΙΚΟ: μη χρησιμοποιείτε τη συσκευή χωρίς νερό στο λέβητα ή με ζεστό νερό για ταχύτερη παραγωγή του καφέ.

- 3) Τοποθετήστε το χωνί φίλτρου στο λέβητα (εικ. 4). Αν θέλετε να φτιάξετε μισή καφετιέρα, τοποθετήστε και τον αντάππορα (L) στο χωνί φίλτρου (εικ. 5).
- 4) Γεμίστε το χωνί φίλτρου με αλεσμένο καφέ χωρίς να τον πιέσετε (εικ. 6). Γεμίστε το φίλτρο σιγά-σιγά για να μη χυθεί ο καφές.
- 5) Απλώστε ομοιόμορφα τον αλεσμένο καφέ και αφαιρέστε το ενδεχόμενο πλεόνασμα από τα χείλη του φίλτρου.

ΣΗΜΑΝΤΙΚΟ: Χρησιμοποιείτε αλεσμένο καφέ καλής ποιότητας, μέσης άλεσης και σε συσκευασία για καφετιέρα. Μη χρησιμοποιείτε την καφετιέρα με ροφήματα από κριθάρι.

- 6) Βιδώστε την καφετιέρα σφιχτά, αλλά όχι υπερβολικά, κρατώντας το λέβητα με το ένα χέρι και γυρνώντας δεξιόστροφα με το άλλο χέρι το δοχείο συλλογής χωρίς να πιέζετε τη χειρολαβή.

ΣΗΜΑΝΤΙΚΟ: για να αποφύγετε επικίνδυνα πιτσιλίσματα βραστού νερού, ποτέ μη χρησιμοποιείτε την καφετιέρα αν ο δίσκος φίλτρου (D) δεν έχει τοποθετηθεί σωστά.

- 7) Σηριξίστε την καφετιέρα στη βάση (εικ. 77).
- 8) Πιέστε το διακόπτη ON/OFF (εικ. 8). Η αναμμένη λυχνία υποδεικνύει ότι η καφετιέρα λειτουργεί.
- 9) Ο καφές αρχίζει να τρέχει μετά από λίγα λεπτά.
- 10) Όταν η εκχύλιση ολοκληρωθεί, ανακατέψτε τον καφέ πριν τον σερβίρετε

για να αποκτήσει ομοιογένεια

Αν θέλετε να φτιάξετε μόνο μισή καφετιέρα, συνιστάται να αφήσετε την καφετιέρα πάνω στη βάση περίπου για 5 λεπτά μετά το τέλος της εκχύλισης ώστε τα φτάσει στην ιδανική θερμοκρασία.

- 11) Αφού ολοκληρωθεί η εκχύλιση, αρχίζει η λειτουργία keep warm (διατήρηση της θερμοκρασίας) και η καφετιέρα συνεχίζει να ζεσταίνει τον καφέ για περίπου μισή ώρα. Μόνο μετά την πάροδο αυτού του χρόνου, η καφετιέρα σβήνει αυτόματα

ΣΗΜΑΝΤΙΚΟ: την πρώτη φορά που χρησιμοποιείτε την καφετιέρα, πρέπει να πλύνετε όλα τα εξαρτήματα και τα εσωτερικά κυκλώματα μόνο με ζεστό νερό και να φτιάξετε μερικούς καφέδες που δεν θα καταναλώσετε.

ΛΕΙΤΟΥΡΓΙΑ KEEP-WARM (ΔΙΑΤΗΡΗΣΗ ΤΗΣ ΘΕΡΜΟΚΡΑΣΙΑΣ)

Αφού ολοκληρωθεί η εκχύλιση, αρχίζει η λειτουργία keep warm (διατήρηση της θερμοκρασίας) και η καφετιέρα, αν δεν την αφαιρέσετε από τη βάση, συνεχίζει να ζεσταίνει τον καφέ για περίπου μισή ώρα και στη συνέχεια σβήνει αυτόματα.

Το σύστημα απενεργοποιείται αυτόματα, όταν απομακρύνετε την καφετιέρα από τη βάση στήριξης.

Κάθε φορά που βάζετε την καφετιέρα πάνω στη βάση μπορείτε να πιέσετε και πάλι το διακόπτη ON/OFF για να διατηρήσετε τον καφέ ζεστό για μισή ακόμη ώρα.

Μετά τον τερματισμό της εκχύλισης, μπορείτε να απενεργοποιήσετε τη λειτουργία keep warm σβήνοντας τη συσκευή με το διακόπτη ON/OFF.

ΚΑΘΑΡΙΣΜΟΣ ΚΑΙ ΣΥΝΤΗΡΗΣΗ

- Πριν τον καθαρισμό της συσκευής, περιμένετε να κρυώσει καλά η καφετιέρα μετά τη χρήση.
- Καθαρίστε περιοδικά το εσωτερικό της κολόνας.
- Ελέγχετε περιοδικά το χωνί και το λάστιχο: όταν παρουσιάζουν ίχνη φθοράς ή βλάβες πρέπει να αντικαθίστανται.
- **Χρησιμοποιείτε τα λάστιχα που έχετε αγοράσει από το εξουσιοδοτημένο σέρβις, οι διαστάσεις των οποίων πρέπει να είναι**

ίδιες με εκείνες των παρεχόμενων.

- Ελέγχετε περιοδικά τις τρύπες του δίσκου φίλτρου και αν έχουν βουλώσει καθαρίστε τις με μία βελόνα (εικ. 9).
- Για τον καθαρισμό, μη χρησιμοποιείτε διαλύτες ή απορρυπαντικά σε σκόνη. Αρκεί να την πλύνετε με ένα σφουγγάρι, να την ξεβγάλετε με καυτό νερό και να την σκουπίσετε με ένα υγρό και μαλακό πανί.

Σημείωση: όταν αφαιρείτε το δίσκο φίλτρου για τον καθαρισμό ή για την αντικατάσταση του λάστιχου, θυμηθείτε στη συνέχεια (πριν χρησιμοποιήσετε την καφετιέρα) να το ξαναβάλετε σωστά ώστε να αποφύγετε επικίνδυνα πιτσιλίσματα ζεστού νερού.

Κατά τη διάρκεια του καθαρισμού, μη βυθίζετε ποτέ τη βάση και το λέβητα σε νερό: η συσκευή είναι ηλεκτρική.

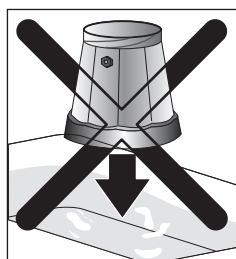
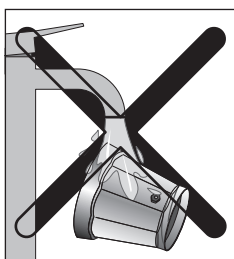

ΠΡΟΒΛΗΜΑΤΑ ΛΕΙΤΟΥΡΓΙΑΣ

ΠΡΟΒΛΗΜΑ	ΠΙΘΑΝΕΣ ΑΙΤΙΕΣ	ΛΥΣΗ
Δεν τρέχει καφές	Έλλειψη νερού στο λέβητα	Γεμίστε το λέβητα με φρέσκο νερό
Ο καφές αργεί να τρέξει	Χρήση λανθασμένου τύπου καφέ Ο δίσκος φίλτρου είναι βουλωμένος Ο καφές έχει συμπιεστεί Στον εσωτερικό πάτο του λέβητα έχουν σχηματιστεί άλατα	Χρησιμοποιείτε καφέ για καφετιέρες Καθαρίστε το δίσκο φίλτρου σύμφωνα με τις οδηγίες της παραγράφου "Καθαρισμός και συντήρηση" Μην πιέζετε τον αλεσμένο καφέ Καθαρίστε τον καθαρισμό σύμφωνα με τις οδηγίες του κεφαλαίου "ΚΑΘΑΡΙΣΜΟΣ ΤΩΝ ΑΛΑΤΩΝ"
Ο καφές τρέχει από τα χείλη του λέβητα	Ο δίσκος φίλτρου είναι βουλωμένος Το λάστιχο είναι καμένο ή φθαρμένο	Καθαρίστε το δίσκο φίλτρου σύμφωνα με τις οδηγίες της παραγράφου "Καθαρισμός και συντήρηση" Βιδώστε καλά Αντικαταστήστε το λάστιχο.

ΚΑΘΑΡΙΣΜΟΣ ΤΩΝ ΑΛΑΤΩΝ

Κάποια στιγμή, μετά από πολλούς καφέδες, μπορεί να σχηματιστεί στον πάτο του λέβητα ένα στρώμα άλατος, το οποίο μπορεί να αυξήσει το χρόνο παραγωγής του καφέ.

Για να λύσετε αυτό το πρόβλημα πρέπει κάθε τόσο να αφαιρείτε αυτό το στρώμα καθαρίζοντας τα άλατα. Χρησιμοποιείτε ειδικά προϊόντα για τον καθαρισμό των αλάτων στις μηχανές καφέ που θα βρείτε στην αγορά (π.χ. κιτρικό οξύ).

Για την αφαίρεση των αλάτων ενεργήστε ως εξής:

1. Ξεβιδώστε την καφετιέρα αφού βεβαιωθείτε ότι είναι κρύα (εικ. 1).
2. Γεμίστε το λέβητα με το προϊόν αφαίρεσης αλάτων (εικ. 10) και περιμένετε μισή ώρα. Η διαδικασία πρέπει να γίνει με τον λέβητα κρύο και ΧΩΡΙΣ να είναι τοποθετημένος στη βάση.
3. Μετά από μισή ώρα αδειάστε το λέβητα, βεβαιωθείτε ότι καθαρίσαν τα άλατα από τον πάτο και ξεβγάλετε ο εσωτερικό του. Μη βυθίζετε το λέβητα σε νερό.
4. Φτιάξτε τουλάχιστον 3 καφέδες που δεν θα καταναλώσετε.

Ο κατασκευαστής δεν φέρει καμία ευθύνη σε περίπτωση δυσλειτουργίας λόγω του ότι δεν έγινε η περιγραφόμενη διαδικασία.

Lea detenidamente este manual de instrucciones antes de instalar y usar el aparato. Sólo así podrá obtener los mejores resultados y la máxima seguridad durante el uso.

DESCRIPCIÓN DEL APARATO

La siguiente terminología se repetirá continuamente en las páginas sucesivas.

- A. Tapadera jarra
- B. Ranuras erogador
- C. Jarra
- D. Filtro en forma de disco
- E. Goma
- F. Filtro en forma de embudo
- G. Disco adaptador para media cafetera
- H. Válvula de seguridad
- I. Caldera
- L. Base de apoyo
- M. Cable de alimentación
- N. Panel de mandos
- O. Pantalla
- P. Botón para regular la hora
- Q. Indicador luminoso función "Keep warm" (mantener caliente)
- R. Botón función "Keep warm" (mantener caliente)
- S. Botón Start/Stop
- T. Botón de programación de la hora de encendido
- U. Indicador luminoso función "encendido programado"
- V. Botón función "encendido programado"
- Z. Indicador luminoso Start/stop

ADVERTENCIAS DE SEGURIDAD

- Esta máquina ha sido construida para "preparar el café". No debe utilizar nunca otros extractos, polvo de cacao, manzanillas, otras infusiones o solubles: podrían obstruir los orificios del filtro.
- **Durante la limpieza, no sumerja nunca la base de apoyo ni la caldera en el agua: es un aparato eléctrico.**
- Tenga cuidado de no quemarse con los chorros de agua o de vapor o por un uso impropio del aparato.
- Durante la utilización, no toque las superficies calientes del aparato. Use los botones o las empuñaduras.
- Tras haber desembalado el aparato, asegúrese

de su integridad. En caso de duda, no use el aparato y póngase en contacto con personal profesional cualificado.

- No deje nunca los elementos que componen el embalaje (bolsas de plástico, poliestireno expandido, etc) al alcance de los niños ya que son fuentes potenciales de peligro.
- Use este aparato exclusivamente para el uso doméstico. Cualquier otro uso se considera impropio y por lo tanto peligroso.
- El fabricante no puede ser considerado responsable por los eventuales daños derivados de usos impropios, incorrectos e irrazonables.
- Haga funcionar la cafetera conectada exclusivamente a la corriente sin hacerla nunca funcionar sobre hornillos o encimeras encendidos.
- No toque nunca el aparato con las manos o los pies mojados o húmedos.
- No permita nunca que niños o personas discapacitadas puedan utilizar el aparato sin vigilancia.
- Asegúrese que los niños no puedan jugar con el aparato.
- En caso de avería o de un funcionamiento incorrecto del aparato, apague el aparato y no intente forzarlo. Para las eventuales reparaciones, póngase en contacto exclusivamente con un Centro de Asistencia Técnica autorizado por el fabricante y solicite la utilización de recambios originales. El incumplimiento de lo anteriormente especificado puede perjudicar la seguridad del aparato.
- El usuario no debe sustituir nunca el cable de alimentación de este aparato, ya que su sustitución requiere el uso de herramientas especiales. Si el cable resultase estropeado o si fuese necesario sustituirlo, póngase en contacto únicamente con un Centro de Asistencia autorizado por el fabricante para evitar cualquier tipo de riesgo.

INSTALACIÓN

- Coloque el aparato sobre una superficie de trabajo, alejada de grifos de agua y de pilas.
- Compruebe que la tensión de la red eléctrica corresponde a la tensión indicada en la placa de datos del aparato. Enchufe el aparato solamente a un enchufe de corriente con una capacidad mínima de 6 A y equipado con una puesta a tierra adecuada. El fabricante no será responsable de los eventuales accidentes, causados por la ausencia de la puesta a tierra del equipo.
- Si el enchufe y la clavija del aparato son incompatibles, haga sustituir el enchufe por otro adecuado por personal cualificado.

FUNCIONAMIENTO

Cuando conecta la base a la red eléctrica, el control electrónico emite una señal acústica. Cuando aparezcan las rayas que parpadean en la pantalla podrá programar la hora del día o preparar inmediatamente el café.

Programar la hora exacta

- 1) Pulse el botón  (P) y no lo suelte hasta que no llegue a la hora deseada.
- 2) Suelte el botón: transcurridos 5 segundos la hora visualizada será memorizada.

N.B.: no puede modificar la hora con el encendido programado activado.

Programar la hora de encendido

- 1) Pulse el botón "TIMER" y no lo suelte hasta que no llegue a la hora de encendido elegida. En la pantalla aparece el término "PROG" en la parte superior derecha.
- 2) Suelte el botón: transcurridos 5 segundos la hora visualizada será memorizada y en la pantalla aparecerá la hora corriente. Puede visualizar en todo momento la hora programada pulsando el botón "TIMER". Después de algunos segundos, en la pantalla reaparecerá la hora corriente. El aparato tiene como horario de encendido preprogramado las 6:00.

In ogni momento è possibile visualizzare l'ora programmata premendo il tasto "TIMER". Dopo alcuni secondi, sul display ricompare l'ora corrente.

L'apparecchio ha come orario di accensione preimpostato 6:00.

N.B.: no puede modificar la hora de encendido programado con el encendido programado activado.

CÓMO PREPARAR EL CAFÉ

Preparar la cafetera

- Asegúrese que la cafetera esté fría. Debe desenroscarla sujetando con una mano la caldera y con la otra debe darle vueltas al cuerpo superior en el sentido contrario de las agujas del reloj (fig. 1).
- Extraiga el filtro en forma de embudo, y si quiere preparar una cafetera entera, llene la caldera con agua fría hasta la válvula de seguridad (visible en el interior de la caldera) sin superarla (fig. 2). Pero, si quiere preparar media cafetera, llene con agua la caldera hasta la marca circular situada debajo de la válvula de seguridad (fig. 3 - X).

CONSEJO: le aconsejamos utilizar agua fría y

ligera. Las aguas salobres o ricas en cal debilitan el sabor.

IMPORTANTE: no use la cafetera sin agua en la caldera o con agua caliente para que la preparación sea más rápida.

- Coloque el filtro en forma de embudo en la caldera (fig. 4).
Si quiere preparar media cafetera, coloque el disco adaptador (G) en el filtro en forma de embudo (fig. 5).
- Llene el filtro en forma de embudo con café molido sin prensarlo (fig. 6). Debe llenarlo gradualmente para evitar que derramar el café molido.
- Distribuya de forma uniforme el café molido y elimine el eventual café en exceso del borde del filtro.



IMPORTANTE: use café molido de buena calidad, de molienda mediana y envasado para cafetera Moka. No utilice la cafetera con café de cebada.

- Enrosque la cafetera enérgicamente, pero no excesivamente, sujetando la caldera con una mano, y con la otra déle vueltas al cuerpo superior en el sentido de las agujas del reloj sin ejercer presiones en la empuñadura.

IMPORTANTE: para evitar salpicaduras de agua hirviendo, no encienda la cafetera sin el filtro en forma de disco (D) colocado correctamente.

- Apoye la cafetera sobre la base (fig. 7). Cierre la tapadera.

Encendido manual

- Pulse el botón start/stop  (S). El indicador luminoso (Z) indica que la cafetera está encendida mientras que el indicador luminoso (Q) indica que la función keep warm está activada. Si no desea utilizar esta función, pulse el botón Keep Warm  (R).
- El café empezará a salir después de algunos minutos.
- Cuando el café acabe de salir en la pantalla aparece el término "END" y se emiten 3 señales acústicas. El indicador luminoso (Z) se apaga cuando transcurren unos minutos. Para borrar el término "END" pulse cualquier botón o esperar unos minutos y en la pantalla aparecerá la hora corriente.

Encendido programado

- Cuando haya preparado la cafetera, pulse el botón "Timer on" (V); después de haber programado la hora de encendido elegida, se

enciende el indicador luminoso “encendido programado” (U) y el indicador luminoso “Keep warm” (Q) (Si desea desactivar la función “keep warm” pulse otra vez el botón “”).

- Con la hora programada, el aparato emite algunos “beeps”, se apaga el indicador luminoso “encendido programado” (U) y se enciende el indicador luminoso (Z) para indicar que el aparato está empezando a calentar el agua.
- Cuando el café acabe de salir en la pantalla aparece el término “END” y el aparato emite 3 “beeps”. Después de algunos minutos el indicador luminoso de encendido (Z) se apaga pero sigue encendido el indicador luminoso “Keep warm” (Q).
- Pulse cualquier botón para borrar el término “END”.

Si no ha echado agua en la caldera o si la cafetera no está situada sobre la base, aparece el término “H2O” y contemporáneamente el aparato emite un largo beep. Si antes de que transcurra un minuto no sitúa la cafetera sobre la base, ésta se apaga.

Al final de la infusión

- Cuando acabe la infusión, mezcle el café antes de servirlo para uniformar su densidad.
- **No quite la cafetera de la base hasta que aparezca END en la pantalla.**

CONSEJO: para obtener café caliente, utilice las cantidades de agua indicadas en el punto 2 del párrafo “Preparar la cafetera”.

Si utiliza menos agua, le aconsejamos dejar durante unos minutos la cafetera sobre la base.

PORTANTE: antes de utilizar por primera vez la cafetera, deberá lavar todos los accesorios y los circuitos interiores de la cafetera solamente con agua caliente y preparar algunos cafés que tirará.

FUNCIÓN MANTENIMIENTO DE LA TEMPERATURA

Gracias al dispositivo keep warm, podrá beberse el café caliente a la temperatura ideal incluso media hora después de encender la máquina.

El dispositivo se activa automáticamente en cada encendido del aparato.

Para desactivarlo, pulse el botón “”, el indicador luminoso (Q) se apaga.

Esta función se inhabilita automáticamente cuan-

do se retira la cafetera de la base de apoyo durante 2 minutos al terminar la infusión.

Si queda café en la cafetera, podrá poner la cafetera sobre la base y reactivar la función mantenimiento de la temperatura pulsando el botón “”, pero si preparó el café hace mucho tiempo y la cafetera está helada, después de un minuto aproximadamente, el aparato se apaga y emite un beep prolongado.

No olvide que el café recalentado pierde su aroma característico.

LIMPIEZA Y MANTENIMIENTO

- Antes de realizar las operaciones de limpieza, espere hasta que la cafetera se haya enfriado del todo después del uso.
- Periódicamente controle que las ranuras del erogador no estén obstruidas. Límpielas con un alfiler (fig. 9).
- Con el paso del tiempo la goma y el embudo se ponen viejos: cuando detecte marcas de desgaste o de deterioro deberá sustituirlos.
- **Utilice una goma y un embudo comercializados en centros de asistencia técnica autorizados o sino iguales a los originales incluidos en el equipamiento.**
- De vez en cuando, controle que los orificios del filtro en forma de disco no estén obstruidos, en caso contrario deberá limpiarlos con un alfiler (fig. 8).
- No lave la cafetera en el lavavajillas.
- No use disolventes o detergentes abrasivos para limpiar externamente la caldera o la base de apoyo. Es suficiente limpiarlas con un paño húmedo, teniendo cuidado de que el agua no penetre en el conector.
- Cada dos o tres meses, elimine la cal de la caldera. Debe realizar esta operación con la **caldera fría y NO colocada en la base**. Llene la caldera con el líquido descalcificante y espere media hora. Enjuague el interior teniendo cuidado de no mojar la base. **No sumerja la caldera en el agua**. Prepare 3 cafés que tirará.
- El fabricante declina cualquier responsabilidad por un funcionamiento incorrecto en caso de no efectuar la operación anteriormente descrita.

Nota: cuando quite el filtro en forma de disco para efectuar operaciones de limpieza o para sustituir la goma, recuerde después (antes de utilizar la cafetera) de volver a colocarlo correctamente para evitar salpicaduras peligrosas de agua caliente.

No enjuague nunca la caldera bajo el grifo ni la sumerja nunca en el agua.

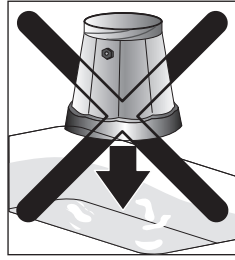
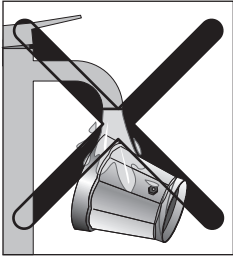

DESCALCIFICACIÓN

Con el paso del tiempo, después de preparar numerosos cafés, en el fondo de la caldera puede formarse una capa de cal; lo cual puede alargar considerablemente el tiempo de percolación.

Para obviar este inconveniente, elimine de vez en cuando esta capa de cal realizando la descalcificación.

Utilice productos específicos para la descalcificación de cafeteras comercializadas (ej. Ácido cítrico).

Para la descalcificación, efectúe las siguientes operaciones:

1. Asegúrese de que la cafetera esté fría y desenrósqela (fig. 1).
 2. Llene la caldera con el producto descalcificante (fig. 10) y espere media hora.
Asegúrese de haber realizado la limpieza completa del interior de la caldera.
Debe realizar esta operación con la caldera fría y NO colocada en la base.
 3. Cuando pase media hora vacíe la caldera y asegúrese de que la cal del fondo haya sido eliminada, a continuación enjuague el interior de la caldera (fig. 11). **No sumerja la caldera en el agua.**
 4. Prepare por lo menos 3 cafés para tirar.
- El fabricante declina cualquier responsabilidad por un funcionamiento incorrecto en caso de no efectuar la operación anteriormente descrita.

ADVERTENCIAS PARA LA ELIMINACIÓN CORRECTA DEL PRODUCTO SEGÚN ESTABLECE LA DIRECTIVA EUROPEA 2002/96/CE.



Al final de su vida útil, el producto no debe eliminarse junto a los desechos urbanos. Puede entregarse a centros específicos de recogida diferenciada dispuestos por las administraciones municipales, o a distribuidores que facilitan este servicio. Eliminar por separado un electrodoméstico significa evitar posibles consecuencias negativas para el medio ambiente y la salud derivadas de una eliminación inadecuada y permite reciclar los materiales que lo componen, obteniendo así un ahorro importante de energía y recursos. Para subrayar la obligación de eliminar por separado los electrodomésticos, en el producto aparece un contenedor de basura móvil tachado.

PROBLEMAS DE FUNCIONAMIENTO

PROBLEMA	CAUSAS PROBABLES	SOLUCIÓN
No sale café.	Ausencia de agua en la caldera.	Llene la caldera con agua fría.
El café tarda mucho rato antes de salir.	El café utilizado no es el correcto. El filtro en forma de disco está obstruido. El café ha sido prensado. Se ha formado cal en el fondo de la caldera.	Use café molido expresamente para cafetera Moka. Limpie el filtro en forma de disco siguiendo las indicaciones contenidas en el párrafo "Limpieza y mantenimiento". No preñe el café molido. Efectúe la limpieza siguiendo las indicaciones del capítulo "DESCALCIFICACIÓN".
El café sale por los bordes de la caldera.	El filtro en forma de disco está obstruido. La goma está quemada o desgarrada.	Limpie el filtro en forma de disco siguiendo las indicaciones contenidas en el párrafo "Limpieza y mantenimiento". Sustituya la goma.
En la pantalla aparece el término <i>H2O</i>	No se ha echado el agua. La cafetera no apoya correctamente sobre la base. Funcionamiento interrumpido del aparato. La caldera está caliente.	Llene la caldera. Asegúrese que la caldera encaje completamente en el conector. No interrumpa la fase de calentamiento. Espere hasta que la caldera se enfríe. Use agua fría.
El aparato emite un BEEP largo y se apaga.	La cafetera ha permanecido fuera de la base demasiado tiempo y se ha apagado la función keep warm.. Se ha pulsado el botón keep warm pero la cafetera está fría.	Pulse el botón keep warm El café frío recalentado pierde su aroma. Le aconsejamos volver a hacerlo.